

DIFUSIÓN

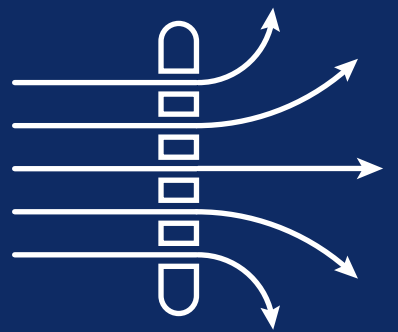

© mixflow

NOTAS

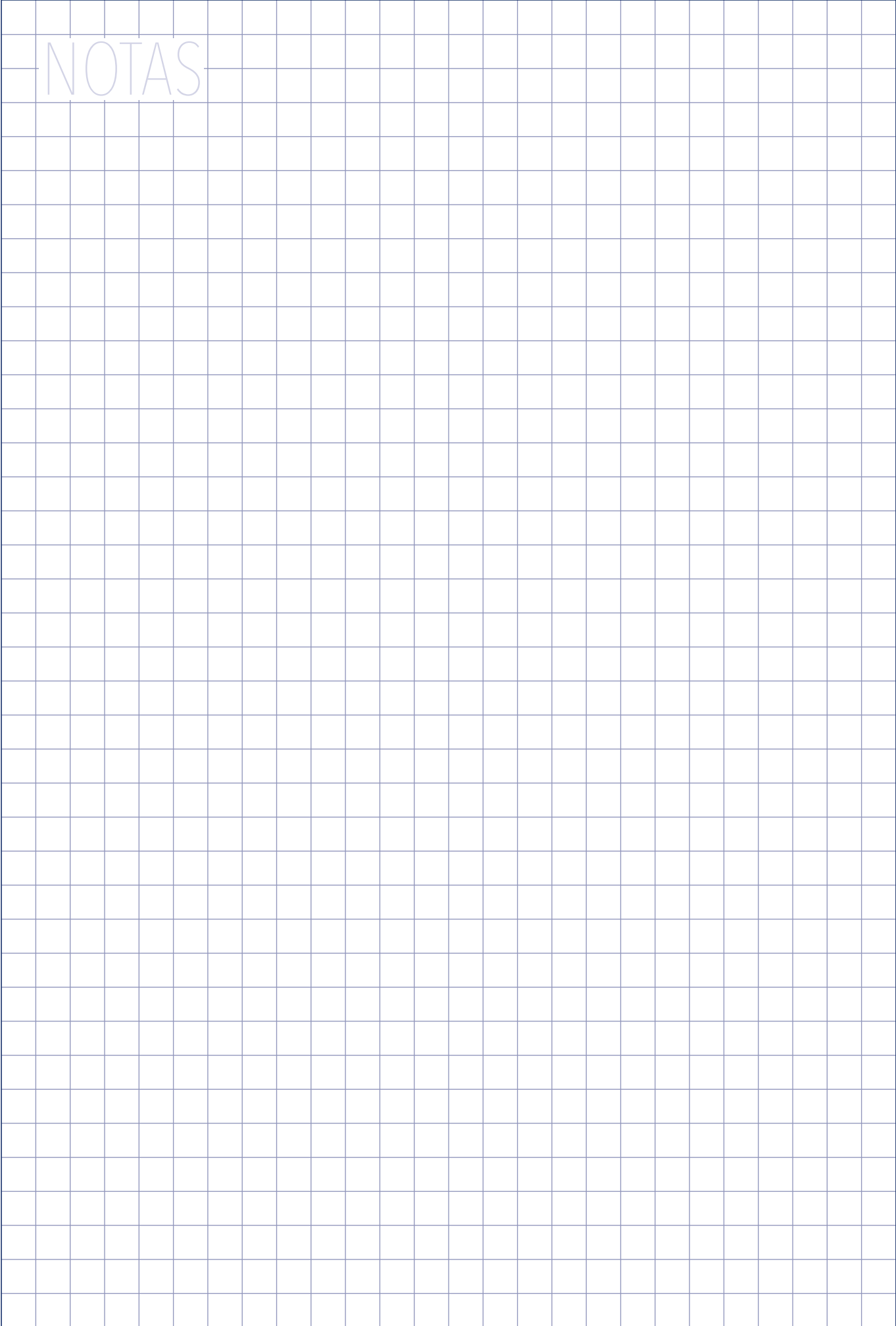

REJILLAS DE IMPULSIÓN

Construidas en perfil de aluminio extruido anodizado o lacado blanco RAL9016

Lamas horizontales orientables individualmente

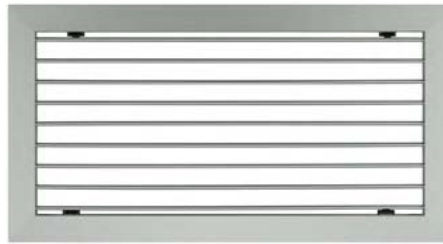

Se utilizan para impulsión con o sin regulación de caudal

Sistema de fijación por clips, pestillos o taladros

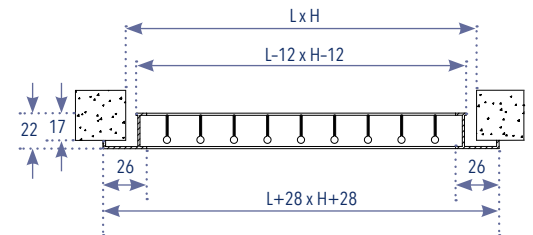

100L Simple deflexión

H \ L	200	250	300	350	400	450	500	600	700	800	900	1000
100	15,00	16,10	17,20	18,30	20,00	21,20	22,30	31,20	33,50	35,70	38,60	40,80
150	17,50	18,90	20,30	21,70	23,70	25,10	26,50	37,30	40,10	42,90	46,30	49,10
200	21,00	22,80	24,60	26,40	28,90	30,70	32,50	45,60	49,30	52,90	57,10	60,70
250	-	25,70	27,80	29,80	32,60	34,70	36,70	51,70	55,90	60,00	64,80	69,00
300	-	-	32,00	34,60	37,70	40,20	42,70	60,00	65,00	70,10	75,70	80,70
350	-	-	-	38,60	41,40	44,20	47,00	66,10	71,60	77,20	83,40	89,00
400	-	-	-	-	46,50	49,70	52,90	74,40	80,80	87,20	94,30	100,70
450	-	-	-	-	-	53,70	57,20	80,50	87,40	94,40	102,00	108,90
500	-	-	-	-	-	-	63,10	88,80	96,60	104,40	112,80	120,60

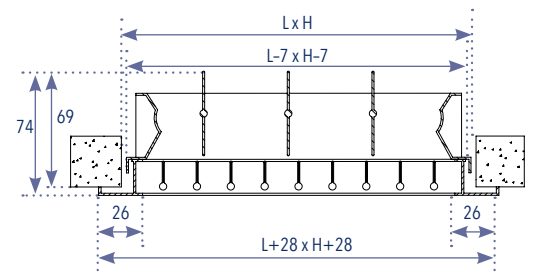

105L Simple deflexión con regulación

H \ L	200	250	300	350	400	450	500	600	700	800	900	1000
100	23,90	25,90	27,90	29,90	32,50	34,50	36,50	47,20	51,80	55,80	65,20	69,20
150	29,20	31,70	34,20	36,70	39,80	42,20	44,70	57,60	63,40	68,30	80,50	85,40
200	35,70	38,80	41,90	44,90	48,70	51,80	54,80	70,60	77,90	84,10	99,30	105,50
250	-	44,60	48,20	51,70	55,90	59,50	63,10	81,00	89,30	96,40	114,50	121,70
300	-	-	55,60	59,80	64,60	68,80	73,00	93,70	103,20	111,60	132,90	141,30
350	-	-	-	67,30	71,90	76,60	81,20	104,10	114,60	123,90	148,20	157,50
400	-	-	-	-	80,60	85,90	91,10	116,80	128,50	139,00	166,60	177,10
450	-	-	-	-	-	93,60	99,30	127,20	158,20	169,70	181,80	193,30
500	-	-	-	-	-	-	109,30	139,90	174,20	186,90	200,20	212,90

CONSULTAR PARA OTRAS DIMENSIONES O ACABADOS

Dimensiones en stock

REJILLAS DE IMPULSIÓN

DIFUSIÓN

Construidas en perfil de aluminio extruido anodizado o lacado blanco RAL9016

Lamas verticales orientables individualmente

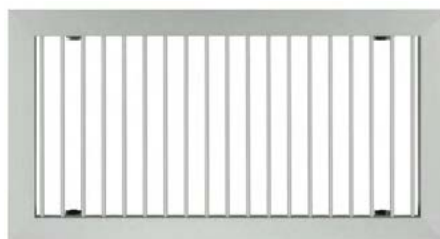

Se utilizan para impulsión con o sin regulación de caudal

Sistema de fijación por clips, pestillos o taladros

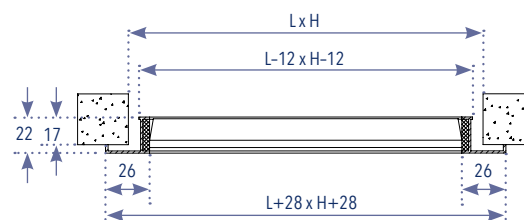

100C Simple deflexión

H \ L	200	250	300	350	400	450	500	600	700	800	900	1000
100	17,30	19,20	21,80	23,80	27,00	28,90	31,50	38,80	43,30	47,90	53,00	57,60
150	19,10	21,40	24,40	26,60	30,20	32,50	35,40	43,50	48,70	53,90	59,80	65,00
200	21,00	23,50	26,90	29,40	33,50	36,00	39,40	48,10	54,00	60,00	66,50	72,40
250	-	25,70	29,50	32,30	36,70	39,50	43,30	52,80	59,40	66,00	73,20	79,90
300	-	-	32,00	35,10	40,00	43,10	47,30	57,40	64,70	72,00	80,00	87,30
350	-	-	-	38,60	43,20	46,60	51,30	62,10	70,10	78,10	86,70	94,70
400	-	-	-	-	46,50	50,10	55,20	66,70	75,40	84,10	93,40	102,10
450	-	-	-	-	-	53,70	59,20	71,40	80,80	90,10	100,20	109,60
500	-	-	-	-	-	-	63,10	76,00	86,10	96,20	106,90	117,00

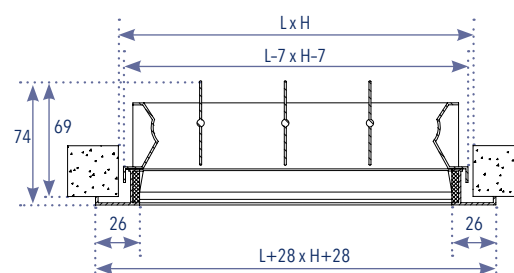

105C Simple deflexión con regulación

H \ L	200	250	300	350	400	450	500	600	700	800	900	1000
100	26,20	29,00	32,50	35,30	39,40	42,30	45,70	54,80	61,70	68,00	79,70	86,00
150	30,80	34,20	38,20	41,50	46,20	49,60	53,60	63,80	72,00	79,40	94,00	101,40
200	35,70	39,50	44,20	48,00	53,30	57,10	61,70	73,00	82,70	91,20	108,70	117,10
250	-	44,60	49,90	54,20	60,10	64,40	69,70	82,00	92,80	102,40	122,90	132,50
300	-	-	55,60	60,40	66,90	71,70	77,60	91,00	102,90	113,60	137,20	147,90
350	-	-	-	67,30	73,80	79,00	85,50	100,10	113,00	124,70	151,50	163,20
400	-	-	-	-	80,60	86,30	93,40	109,10	123,10	135,90	165,80	178,60
450	-	-	-	-	-	93,60	101,30	118,10	151,60	165,50	180,00	193,90
500	-	-	-	-	-	-	109,30	127,10	163,70	178,70	194,30	209,30

CONSULTAR PARA OTRAS DIMENSIONES O ACABADOS

Construidas en perfil de aluminio extruido anodizado o lacado blanco RAL9016

Lamas horizontales y verticales orientables individualmente

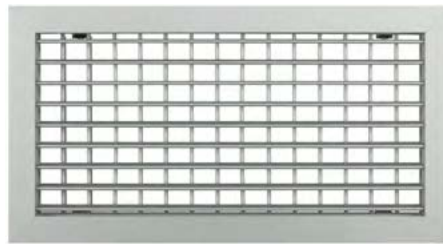

Se utilizan para impulsión con o sin regulación de caudal

Sistema de fijación por clips, pestillos o taladros

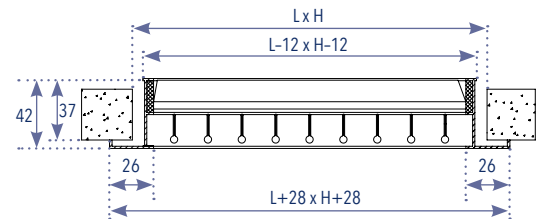

200L Doble deflexión

H \ L	200	250	300	350	400	450	500	600	700	800	900	1000
100	21,00	23,70	26,50	29,20	32,60	35,30	38,10	50,30	55,80	61,30	67,40	72,90
150	24,60	27,90	31,20	34,50	38,50	41,80	45,10	59,60	66,20	72,90	80,10	86,70
200	30,20	33,10	37,10	41,10	45,70	49,70	53,70	71,30	79,30	87,30	95,90	103,90
250	-	38,50	41,90	46,40	51,60	56,20	60,70	80,60	89,70	98,80	108,60	117,70
300	-	-	49,10	53,00	58,90	64,10	69,40	92,20	102,70	113,20	124,40	134,90
350	-	-	-	60,40	64,80	70,60	76,40	101,60	113,20	124,80	137,00	148,60
400	-	-	-	-	73,70	78,60	85,10	113,20	126,20	139,20	152,80	165,80
450	-	-	-	-	-	86,70	92,00	122,50	136,60	150,70	165,50	179,60
500	-	-	-	-	-	-	102,60	134,10	149,60	165,20	181,30	196,80

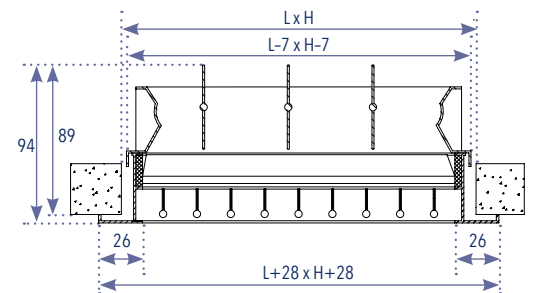

205L Doble deflexión con regulación

H \ L	200	250	300	350	400	450	500	600	700	800	900	1000
100	29,90	33,50	37,10	40,80	45,00	48,70	52,30	66,30	74,20	81,40	94,10	101,40
150	36,30	40,70	45,10	49,50	54,50	58,90	63,30	80,00	89,60	98,30	114,30	123,10
200	44,90	49,10	54,40	59,60	65,50	70,80	76,10	96,20	107,90	118,50	138,10	148,60
250	-	57,50	62,30	68,30	75,00	81,00	87,00	109,90	123,10	135,20	158,30	170,30
300	-	-	72,70	78,30	85,80	92,80	99,70	125,90	140,90	154,70	181,60	195,40
350	-	-	-	89,10	95,30	103,00	110,60	139,50	156,10	171,40	201,80	217,10
400	-	-	-	-	107,70	114,70	123,30	155,50	173,90	191,00	225,10	242,30
450	-	-	-	-	-	126,60	134,20	169,20	207,40	226,10	245,30	264,00
500	-	-	-	-	-	-	148,70	185,20	227,20	247,60	268,70	289,10

CONSULTAR PARA OTRAS DIMENSIONES O ACABADOS

Dimensiones en stock

REJILLAS DE IMPULSIÓN

DIFUSIÓN

Construidas en perfil de aluminio extruido anodizado o lacado blanco RAL9016

Lamas verticales y horizontales orientables individualmente

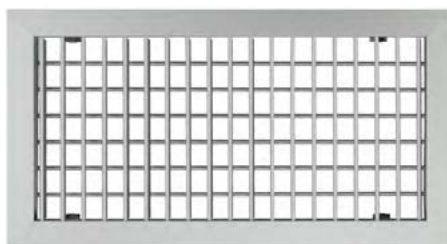

Se utilizan para impulsión con o sin regulación de caudal

Sistema de fijación por clips, pestillos o taladros

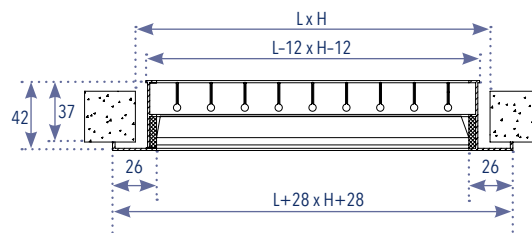

200C Doble deflexión

H \ L	200	250	300	350	400	450	500	600	700	800	900	1000
100	21,10	23,60	26,70	29,10	32,80	35,30	38,30	47,70	53,20	58,70	64,90	70,40
150	25,30	28,30	32,10	35,10	39,50	42,50	46,30	57,40	64,20	71,00	78,40	85,20
200	30,20	33,10	37,50	41,10	46,20	49,80	54,20	67,20	75,20	83,30	91,90	100,00
250	-	38,50	43,00	47,10	52,90	57,00	62,20	77,00	86,20	95,50	105,40	114,70
300	-	-	49,10	53,10	59,60	64,30	70,10	86,70	97,30	107,80	119,00	129,50
350	-	-	-	60,40	66,30	71,50	78,10	96,50	108,30	120,10	132,50	144,30
400	-	-	-	-	73,70	78,80	86,00	106,30	119,30	132,30	146,00	159,00
450	-	-	-	-	-	86,70	94,00	116,00	130,30	144,60	159,50	173,80
500	-	-	-	-	-	-	102,60	125,80	141,30	156,80	173,00	188,60

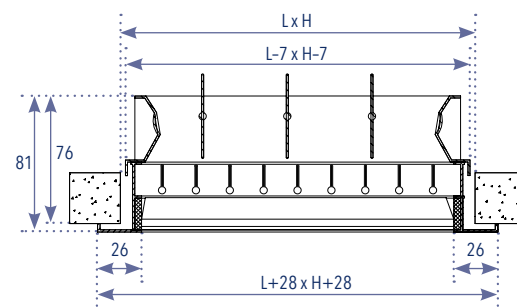

205C Doble deflexión con regulación

H \ L	200	250	300	350	400	450	500	600	700	800	900	1000
100	30,00	33,40	37,30	40,70	45,30	48,60	52,60	63,70	71,60	78,90	91,60	98,90
150	37,00	41,10	46,00	50,10	55,50	59,60	64,50	77,80	87,50	96,50	112,60	121,60
200	44,90	49,10	54,80	59,60	66,00	70,90	76,60	92,10	103,90	114,50	134,10	144,70
250	-	57,50	63,40	69,00	76,30	81,90	88,50	106,20	119,70	131,90	155,10	167,40
300	-	-	72,70	78,40	86,50	92,90	100,40	120,40	135,40	149,30	176,20	190,10
350	-	-	-	89,10	96,80	103,90	112,30	134,50	151,20	166,70	197,20	212,80
400	-	-	-	-	107,70	114,90	124,20	148,60	167,00	184,10	218,30	235,50
450	-	-	-	-	-	126,60	136,10	162,70	201,10	219,90	239,40	258,20
500	-	-	-	-	-	-	148,70	176,80	218,90	239,30	260,40	280,90

CONSULTAR PARA OTRAS DIMENSIONES O ACABADOS

Construidas en perfil de aluminio extruido anodizado o lacado blanco RAL9016



Se utilizan para impulsión con o sin regulación de caudal

Lamas curvas horizontales orientables en 1 dirección individualmente

Sistema de fijación por clips, pestillos o taladros

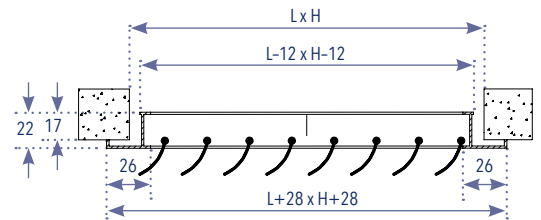

300L Lama curva

H \ L	200	250	300	350	400	450	500	600	700	800	900	1000
100	16,90	18,10	19,30	20,60	22,50	23,80	25,00	35,10	37,60	40,10	43,30	45,80
150	20,40	22,10	23,70	25,40	27,70	29,40	31,00	43,70	47,00	50,30	54,30	57,60
200	24,00	26,10	28,10	30,20	33,00	35,00	37,10	52,20	56,30	60,40	65,30	69,40
250	-	30,00	32,50	35,00	38,20	40,60	43,10	60,70	65,70	70,60	76,20	81,20
300	-	-	36,90	39,80	43,40	46,20	49,10	69,30	75,00	80,80	87,20	93,00
350	-	-	-	45,30	48,60	51,90	55,10	77,80	84,40	90,90	98,20	104,80
400	-	-	-	-	53,80	57,50	61,20	86,30	93,70	101,10	109,20	116,60
450	-	-	-	-	-	63,10	67,20	94,90	103,10	111,30	120,20	128,40
500	-	-	-	-	-	-	73,20	103,40	112,40	121,40	131,20	140,20

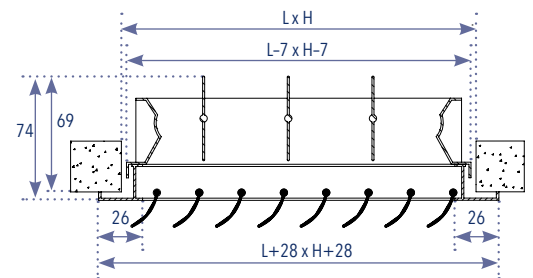

305L Lama curva con regulación

H \ L	200	250	300	350	400	450	500	600	700	800	900	1000
100	26,90	29,10	31,40	33,60	36,50	38,80	41,00	53,10	58,30	62,80	73,30	77,80
150	33,60	36,50	39,30	42,20	45,80	48,60	51,50	66,60	73,20	78,90	92,80	98,50
200	40,50	44,00	47,50	51,00	55,20	58,70	62,20	80,20	88,60	95,60	112,70	119,70
250	-	51,40	55,50	59,60	64,50	68,60	72,70	93,70	103,30	111,50	132,10	140,40
300	-	-	63,50	68,20	73,70	78,40	83,20	107,10	118,00	127,50	151,60	161,10
350	-	-	-	77,50	82,90	88,30	93,70	120,50	132,70	143,40	171,10	181,80
400	-	-	-	-	92,10	98,20	104,20	134,00	147,40	159,40	190,50	202,60
450	-	-	-	-	-	108,00	114,70	147,40	182,70	196,00	210,00	223,30
500	-	-	-	-	-	-	125,20	160,80	199,70	214,20	229,50	244,00

CONSULTAR PARA OTRAS DIMENSIONES O ACABADOS

REJILLAS DE IMPULSIÓN

DIFUSIÓN

Construidas en perfil de aluminio extruido anodizado o lacado blanco RAL9016

Lamas curvas verticales orientables en 1 dirección individualmente



Se utilizan para impulsión con o sin regulación de caudal

Sistema de fijación por clips, pestillos o taladros

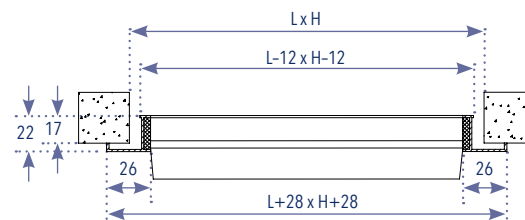

300C Lama curva

H \ L	200	250	300	350	400	450	500	600	700	800	900	1000
100	19,80	22,50	25,10	27,80	31,20	33,90	36,60	45,80	51,20	56,60	62,70	68,10
150	21,90	25,00	28,10	31,20	35,00	38,10	41,20	51,60	57,80	64,00	70,90	77,10
200	24,00	27,50	31,00	34,50	38,80	42,30	45,80	57,40	64,40	71,40	79,10	86,20
250	-	30,00	34,00	37,90	42,50	46,40	50,40	63,10	71,00	78,80	87,40	95,20
300	-	-	36,90	41,20	46,30	50,60	54,90	68,90	77,60	86,20	95,60	104,20
350	-	-	-	45,30	50,00	54,80	59,50	74,70	84,10	93,60	103,80	113,30
400	-	-	-	-	53,80	58,90	64,10	80,40	90,70	101,00	112,00	122,30
450	-	-	-	-	-	63,10	68,70	86,20	97,30	108,40	120,20	131,30
500	-	-	-	-	-	-	73,20	92,00	103,90	115,80	128,40	140,40

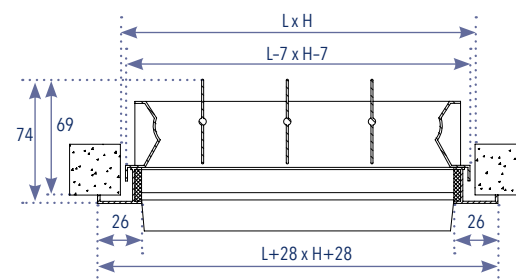

305C Lama curva con regulación

H \ L	200	250	300	350	400	450	500	600	700	800	900	1000
100	29,80	33,50	37,20	40,80	45,30	48,90	52,60	63,80	71,90	79,30	92,70	100,10
150	35,00	39,40	43,70	48,00	53,00	57,30	61,70	74,50	84,00	92,70	109,40	118,10
200	40,50	45,50	50,40	55,40	61,00	66,00	70,90	85,40	96,60	106,50	126,60	136,50
250	-	51,40	56,90	62,50	68,80	74,40	80,00	96,10	108,60	119,70	143,30	154,40
300	-	-	63,50	69,70	76,60	82,80	89,00	106,70	120,50	132,90	160,00	172,40
350	-	-	-	77,50	84,40	91,20	98,00	117,40	132,40	146,10	176,70	190,30
400	-	-	-	-	92,10	99,60	107,10	128,10	144,40	159,30	193,40	208,30
450	-	-	-	-	-	108,00	116,10	138,70	177,00	193,10	210,00	226,20
500	-	-	-	-	-	-	125,20	149,40	191,10	208,60	226,70	244,20

CONSULTAR PARA OTRAS DIMENSIONES O ACABADOS

Construidas en perfil de aluminio extruido anodizado o lacado blanco RAL9016



Se utilizan para impulsión con o sin regulación de caudal

Lamas curvas horizontales orientables en 2 direcciones individualmente

Sistema de fijación por clips, pestillos o taladros

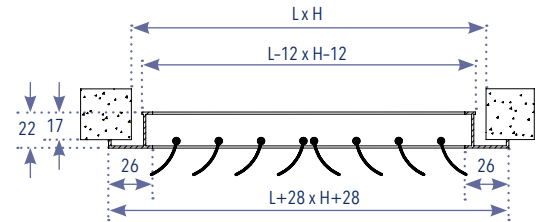

320L Lama curva dos direcciones

H \ L	200	250	300	350	400	450	500	600	700	800	900	1000
100	18,40	19,90	21,40	23,00	25,20	26,80	28,30	39,10	42,20	45,30	49,10	52,20
150	22,00	24,00	25,90	27,90	30,60	32,50	34,50	47,70	51,70	55,60	60,20	64,10
200	25,70	28,10	30,40	32,80	35,90	38,20	40,60	56,40	61,10	65,80	71,30	76,00
250	-	32,20	34,90	37,70	41,20	43,90	46,70	65,00	70,60	76,10	82,40	87,90
300	-	-	39,40	42,60	46,50	49,70	52,80	73,70	80,00	86,40	93,50	99,80
350	-	-	-	48,20	51,80	55,40	59,00	82,30	89,50	96,70	104,60	111,70
400	-	-	-	-	57,10	61,10	65,10	91,00	99,00	107,00	115,70	123,60
450	-	-	-	-	-	66,80	71,20	99,60	108,40	117,20	126,80	135,60
500	-	-	-	-	-	-	77,30	108,30	117,90	127,50	137,90	147,50

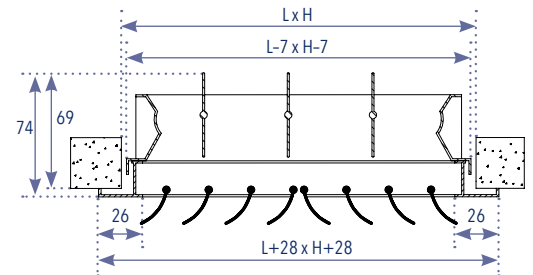

325L Lama curva dos direcciones con regulación

H \ L	200	250	300	350	400	450	500	600	700	800	900	1000
100	28,40	30,90	33,50	36,00	39,30	41,80	44,30	57,10	62,80	67,90	79,10	84,20
150	35,20	38,40	41,50	44,70	48,60	51,80	54,90	70,60	77,90	84,20	98,70	105,00
200	42,20	46,00	49,80	53,60	58,10	61,90	65,70	84,40	93,40	101,00	118,70	126,30
250	-	53,50	57,90	62,30	67,50	71,90	76,30	98,00	108,20	117,00	138,30	147,10
300	-	-	66,00	71,00	76,80	81,90	86,90	111,50	123,00	133,10	157,90	168,00
350	-	-	-	80,40	86,10	91,80	97,50	125,10	137,80	149,20	177,40	188,80
400	-	-	-	-	95,50	101,80	108,10	138,60	152,60	165,20	197,00	209,60
450	-	-	-	-	-	111,70	118,70	152,20	188,10	202,00	216,60	230,50
500	-	-	-	-	-	-	129,30	165,70	205,10	220,30	236,20	251,30

CONSULTAR PARA OTRAS DIMENSIONES O ACABADOS

REJILLAS DE IMPULSIÓN

DIFUSIÓN

Construidas en perfil de aluminio extruido anodizado o lacado blanco RAL9016

Lamas curvas verticales orientables en 2 direcciones individualmente



Se utilizan para impulsión con o sin regulación de caudal

Sistema de fijación por clips, pestillos o taladros

320C Lama curva dos direcciones

H \ L	200	250	300	350	400	450	500	600	700	800	900	1000
100	20,90	23,60	26,40	29,20	32,70	35,50	38,30	47,80	53,30	58,90	65,20	70,80
150	23,30	26,50	29,70	32,90	36,80	40,00	43,20	53,80	60,20	66,60	73,80	80,20
200	25,70	29,30	32,90	36,50	40,90	44,50	48,10	59,90	67,10	74,40	82,30	89,50
250	-	32,20	36,20	40,20	44,90	48,90	53,00	66,00	74,00	82,10	90,80	98,90
300	-	-	39,40	43,80	49,00	53,40	57,80	72,10	80,90	89,80	99,40	108,20
350	-	-	-	48,20	53,00	57,90	62,70	78,20	87,80	97,50	107,90	117,60
400	-	-	-	-	57,10	62,30	67,60	84,30	94,70	105,20	116,40	126,90
450	-	-	-	-	-	66,80	72,50	90,30	101,60	112,90	125,00	136,30
500	-	-	-	-	-	-	77,30	96,40	108,50	120,70	133,50	145,60

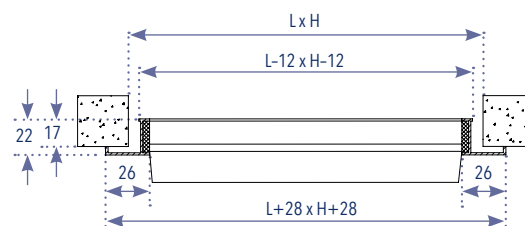

325C Lama curva dos direcciones con regulación

H \ L	200	250	300	350	400	450	500	600	700	800	900	1000
100	30,90	34,70	38,50	42,20	46,70	50,50	54,30	65,80	74,00	81,60	95,20	102,80
150	36,40	40,90	45,30	49,70	54,80	59,20	63,70	76,70	86,50	95,30	112,30	121,10
200	42,20	47,30	52,30	57,40	63,10	68,20	73,20	88,00	99,40	109,50	129,70	139,80
250	-	53,50	59,10	64,80	71,20	76,90	82,60	98,90	111,60	123,00	146,70	158,10
300	-	-	66,00	72,30	79,30	85,60	91,90	109,90	123,90	136,50	163,80	176,40
350	-	-	-	80,40	87,40	94,30	101,20	120,90	136,10	150,00	180,80	194,60
400	-	-	-	-	95,50	103,00	110,60	131,90	148,40	163,50	197,80	212,90
450	-	-	-	-	-	111,70	119,90	142,90	181,30	197,70	214,80	231,20
500	-	-	-	-	-	-	129,30	153,90	195,80	213,40	231,80	249,50

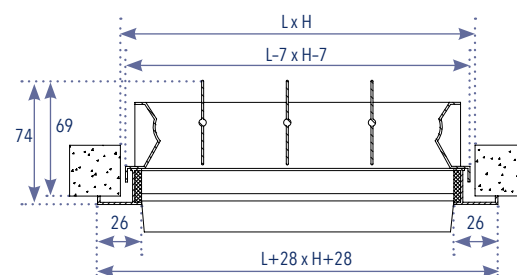

CONSULTAR PARA OTRAS DIMENSIONES O ACABADOS



240L Mixta impulsión y retorno

H \ L	500	600	700	800	900	1000	1100	1200
100	52,50	59,20	65,80	72,40	79,70	86,20	92,80	108,90
150	62,50	70,60	78,60	86,60	95,30	103,20	111,20	130,10
200	74,90	84,90	94,60	104,30	114,70	124,40	134,10	156,60
250	84,90	96,30	107,30	118,40	130,30	141,40	152,50	177,70
300	97,40	110,50	123,30	136,10	149,70	162,60	175,40	204,20
350	107,40	121,90	136,10	150,30	165,30	179,50	193,80	225,40
400	119,80	136,10	152,10	168,00	184,70	200,70	216,70	251,90
450	129,90	147,50	164,80	182,20	200,30	217,70	235,00	273,00
500	143,20	161,70	180,80	199,90	219,70	238,90	258,00	299,50



242L Mixta impulsión y retorno

H \ L	500	600	700	800	900	1000	1100	1200
100	55,20	62,40	69,30	76,20	83,90	90,80	97,70	114,60
150	65,80	74,40	82,70	91,10	100,30	108,60	117,00	136,90
200	78,90	89,30	99,50	109,80	120,70	130,90	141,20	164,80
250	89,40	101,30	113,00	124,70	137,10	148,80	160,50	187,10
300	102,50	116,30	129,80	143,30	157,60	171,10	184,60	215,00
350	113,00	128,30	143,30	158,20	174,00	189,00	203,90	237,20
400	126,20	143,20	160,10	176,90	194,40	211,30	228,10	265,10
450	136,70	155,20	173,50	191,80	210,80	229,10	247,40	287,40
500	150,70	170,20	190,30	210,40	231,30	251,40	271,50	315,30

POSIBILIDAD DE FABRICAR CON OTROS TIPOS DE LAMA

REJILLAS DE RETORNO

Construidas en perfil de aluminio extruido anodizado o lacado blanco RAL9016

Lamas fijas horizontales a 45°



Se utilizan para retorno con o sin regulación de caudal, para pared o techo

Sistema de fijación por clips, pestillos o taladros

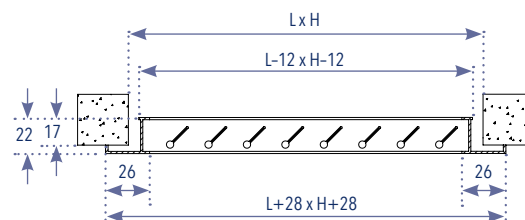

400L Lama fija

H \ L	200	250	300	350	400	450	500	600	700	800	900	1000
100	15,00	16,10	17,20	18,30	20,00	21,20	22,30	31,20	33,50	35,70	38,60	40,80
150	17,50	18,90	20,30	21,70	23,70	25,10	26,50	37,30	40,10	42,90	46,30	49,10
200	21,00	22,80	24,60	26,40	28,90	30,70	32,50	45,60	49,30	52,90	57,10	60,70
250	-	25,70	27,80	29,80	32,60	34,70	36,70	51,70	55,90	60,00	64,80	69,00
300	-	-	32,00	34,60	37,70	40,20	42,70	60,00	65,00	70,10	75,70	80,70
350	-	-	-	38,60	41,40	44,20	47,00	66,10	71,60	77,20	83,40	89,00
400	-	-	-	-	46,50	49,70	52,90	74,40	80,80	87,20	94,30	100,70
450	-	-	-	-	-	53,70	57,20	80,50	87,40	94,40	102,00	108,90
500	-	-	-	-	-	-	63,10	88,80	96,60	104,40	112,80	120,60

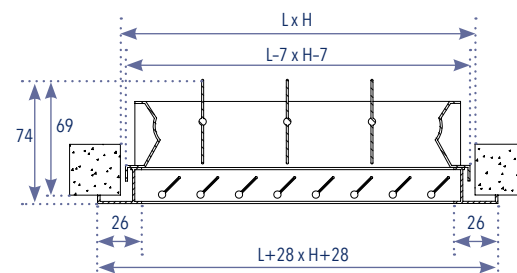

405L Lama fija con regulación

H \ L	200	250	300	350	400	450	500	600	700	800	900	1000
100	23,90	25,90	27,90	29,90	32,50	34,50	36,50	47,20	51,80	55,80	65,20	69,20
150	29,20	31,70	34,20	36,70	39,80	42,20	44,70	57,60	63,40	68,30	80,50	85,40
200	35,70	38,80	41,90	44,90	48,70	51,80	54,80	70,60	77,90	84,10	99,30	105,50
250	-	44,60	48,20	51,70	55,90	59,50	63,10	81,00	89,30	96,40	114,50	121,70
300	-	-	55,60	59,80	64,60	68,80	73,00	93,70	103,20	111,60	132,90	141,30
350	-	-	-	67,30	71,90	76,60	81,20	104,10	114,60	123,90	148,20	157,50
400	-	-	-	-	80,60	85,90	91,10	116,80	128,50	139,00	166,60	177,10
450	-	-	-	-	-	93,60	99,30	127,20	158,20	169,70	181,80	193,30
500	-	-	-	-	-	-	109,30	139,90	174,20	186,90	200,20	212,90

CONSULTAR PARA OTRAS DIMENSIONES O ACABADOS

Construidas en perfil de aluminio extruido anodizado o lacado blanco RAL9016

Lamas fijas verticales a 45°

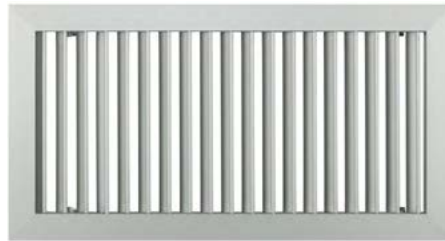

Se utilizan para retorno con o sin regulación de caudal, para pared o techo

Sistema de fijación por clips, pestillos o taladros

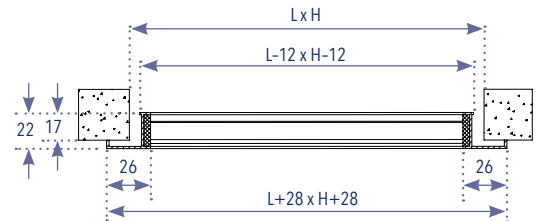

400C Lama fija

H \ L	200	250	300	350	400	450	500	600	700	800	900	1000
100	17,10	19,10	21,50	23,50	26,50	28,50	30,80	38,00	42,40	46,70	51,70	56,10
150	18,80	21,10	23,70	26,00	29,30	31,60	34,20	41,90	46,80	51,80	57,30	62,20
200	21,00	23,70	26,80	29,50	33,10	35,90	38,90	47,50	53,20	59,00	65,40	71,10
250	-	25,70	29,00	32,00	35,90	38,90	42,30	51,40	57,70	64,00	70,90	77,30
300	-	-	32,00	35,50	39,80	43,20	47,00	56,90	64,10	71,20	79,00	86,10
350	-	-	-	38,60	42,60	46,30	50,30	60,80	68,50	76,20	84,60	92,30
400	-	-	-	-	46,50	50,60	55,00	66,40	74,90	83,50	92,60	101,20
450	-	-	-	-	-	53,70	58,40	70,30	79,40	88,50	98,20	107,30
500	-	-	-	-	-	-	63,10	75,80	85,80	95,70	106,30	116,20

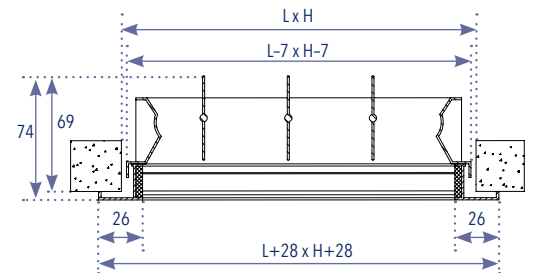

405C Lama fija con regulación

H \ L	200	250	300	350	400	450	500	600	700	800	900	1000
100	26,00	28,90	32,10	35,00	38,90	41,80	45,10	54,00	60,70	66,90	78,40	84,50
150	30,50	33,90	37,60	40,90	45,30	48,70	52,40	62,30	70,10	77,20	91,50	98,60
200	35,70	39,70	44,00	48,00	52,90	56,90	61,30	72,40	81,90	90,20	107,50	115,80
250	-	44,60	49,40	53,90	59,30	63,80	68,60	80,60	91,10	100,40	120,60	129,90
300	-	-	55,60	60,70	66,80	71,90	77,30	90,60	102,20	112,70	136,20	146,70
350	-	-	-	67,30	73,10	78,70	84,60	98,80	111,50	122,90	149,30	160,80
400	-	-	-	-	80,60	86,80	93,30	108,70	122,60	135,30	164,90	177,60
450	-	-	-	-	-	93,60	100,60	117,00	150,20	163,80	178,10	191,70
500	-	-	-	-	-	-	109,30	126,90	163,30	178,20	193,60	208,50

CONSULTAR PARA OTRAS DIMENSIONES O ACABADOS

REJILLAS DE RETORNO

DIFUSIÓN

Construidas en perfil de aluminio extruido anodizado o lacado blanco RAL9016

Lamas fijas horizontales a 45°



Se utilizan para retorno para pared o techo, no admiten regulación de caudal

Sistema de fijación por clips, pestillos o taladros

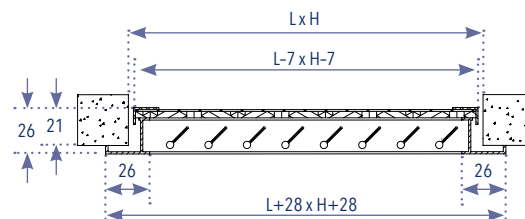

406L Lama fija con filtro y malla

H \ L	200	250	300	350	400	450	500	600	700	800	900	1000
100	32,30	34,00	35,80	39,80	42,20	44,00	45,70	61,30	64,70	68,20	72,40	80,40
150	36,50	38,60	40,70	45,10	47,90	50,00	52,10	69,80	74,00	78,20	83,10	91,80
200	41,70	44,30	47,00	51,80	55,20	57,80	60,40	80,90	86,10	91,40	97,30	107,00
250	-	48,90	51,90	57,10	60,80	63,80	66,80	89,40	95,30	101,30	108,00	118,40
300	-	-	58,10	63,90	68,10	71,60	75,10	100,50	107,50	114,50	122,20	133,70
350	-	-	-	69,90	73,80	77,60	81,50	109,00	116,70	124,40	132,90	145,10
400	-	-	-	-	81,10	85,40	89,80	120,10	128,90	137,60	147,10	160,30
450	-	-	-	-	-	91,50	96,20	128,60	138,10	147,60	157,80	171,70
500	-	-	-	-	-	-	104,50	139,70	150,20	160,70	172,00	187,00

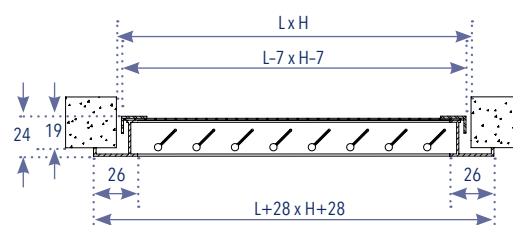

408L Lama fija con malla

H \ L	200	250	300	350	400	450	500	600	700	800	900	1000
100	27,20	28,30	29,50	32,70	34,50	35,60	36,80	49,90	52,20	54,60	57,50	63,90
150	30,90	32,30	33,80	37,30	39,40	40,90	42,30	57,30	60,20	63,10	66,70	73,70
200	35,40	37,30	39,30	43,20	45,70	47,70	49,60	66,90	70,80	74,60	79,10	86,90
250	-	41,30	43,60	47,80	50,60	52,90	55,10	74,30	78,70	83,20	88,30	96,70
300	-	-	49,00	53,70	57,00	59,70	62,30	84,00	89,30	94,60	100,60	109,90
350	-	-	-	58,90	61,90	64,90	67,80	91,40	97,30	103,20	109,80	119,80
400	-	-	-	-	68,20	71,70	75,10	101,00	107,90	114,70	122,20	133,00
450	-	-	-	-	-	76,90	80,60	108,40	115,80	123,30	131,40	142,80
500	-	-	-	-	-	-	87,80	118,10	126,40	134,70	143,70	156,00

CONSULTAR PARA OTRAS DIMENSIONES O ACABADOS

Construidas en perfil de aluminio extruido anodizado o lacado blanco RAL9016

Lamas fijas verticales a 45°

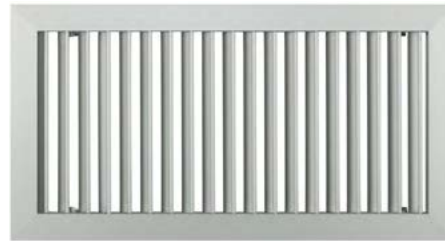

Se utilizan para retorno para pared o techo, no admiten regulación de caudal

Sistema de fijación por clips, pestillos o taladros

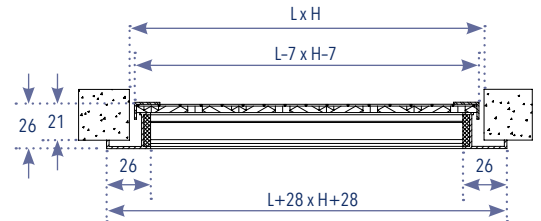

406C Lama fija con filtro y malla

H \ L	200	250	300	350	400	450	500	600	700	800	900	1000
100	34,70	37,40	40,60	45,60	49,40	52,20	55,30	68,90	74,80	80,60	87,20	97,60
150	37,90	41,00	44,50	49,90	54,10	57,20	60,70	75,00	81,60	88,20	95,50	106,60
200	41,70	45,40	49,40	55,20	60,00	63,60	67,60	82,90	90,60	98,20	106,60	118,70
250	-	48,90	53,30	59,50	64,60	68,60	73,00	89,00	97,40	105,80	114,80	127,70
300	-	-	58,10	64,90	70,50	75,00	79,90	97,00	106,40	115,80	125,90	139,80
350	-	-	-	69,90	75,20	80,10	85,30	103,10	113,20	123,30	134,20	148,80
400	-	-	-	-	81,10	86,50	92,20	111,00	122,20	133,40	145,20	160,90
450	-	-	-	-	-	91,50	97,60	117,10	129,00	140,90	153,50	169,90
500	-	-	-	-	-	-	104,50	125,10	138,00	150,90	164,60	182,00

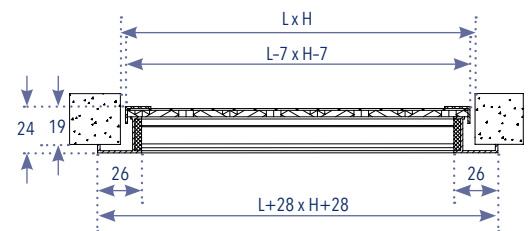

408C Lama fija con malla

H \ L	200	250	300	350	400	450	500	600	700	800	900	1000
100	29,30	31,40	33,80	37,90	40,90	43,00	45,40	56,60	61,10	65,60	70,70	79,20
150	32,10	34,50	37,20	41,60	44,90	47,30	50,00	61,90	67,00	72,10	77,80	86,90
200	35,40	38,30	41,40	46,20	50,00	52,80	56,00	68,80	74,70	80,70	87,30	97,30
250	-	41,30	44,80	49,90	54,00	57,10	60,60	74,00	80,60	87,20	94,40	105,00
300	-	-	49,00	54,60	59,10	62,70	66,60	80,90	88,30	95,80	103,90	115,40
350	-	-	-	58,90	63,10	67,00	71,20	86,10	94,20	102,30	111,00	123,10
400	-	-	-	-	68,20	72,60	77,20	93,00	101,90	110,90	120,50	133,50
450	-	-	-	-	-	76,90	81,80	98,20	107,80	117,40	127,60	141,20
500	-	-	-	-	-	-	87,80	105,10	115,60	126,00	137,10	151,60

CONSULTAR PARA OTRAS DIMENSIONES O ACABADOS

REJILLAS DE RETORNO

DIFUSIÓN

Construidas en perfil de aluminio extruido anodizado o lacado blanco RAL9016

Lamas fijas horizontales a 45° que impiden la visibilidad a través de la rejilla

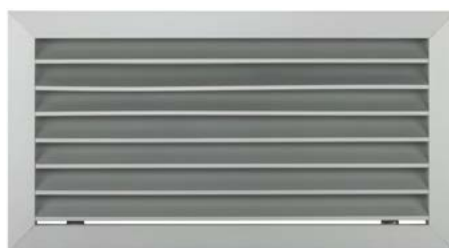

Se utilizan para retorno para pared o techo

Sistema de fijación por clips, pestillos o taladros



420L Lama fija

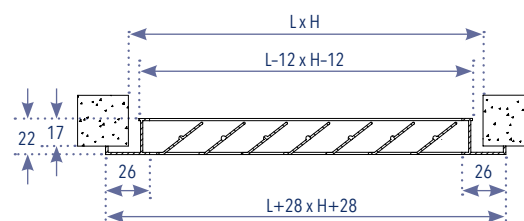

H \ L	200	250	300	350	400	450	500	600	700	800	900	1000	1100	1200	1300	1400	1500
100	15,30	16,40	17,50	18,60	20,30	21,40	22,50	31,90	34,10	36,20	39,10	41,20	43,40	54,40	57,20	59,40	61,60
150	18,50	19,90	21,40	22,80	24,90	26,30	27,80	39,40	42,20	45,10	48,70	51,50	54,40	67,60	71,10	74,00	76,90
200	21,60	23,40	25,20	27,00	29,40	31,20	33,00	46,80	50,40	54,00	58,30	61,90	65,50	80,90	85,10	88,70	92,30
250	-	26,90	29,10	31,20	34,00	36,20	38,30	54,30	58,60	62,90	67,90	72,20	76,50	94,10	99,00	103,30	107,60
300	-	-	32,90	35,40	38,60	41,10	43,60	61,80	66,80	71,80	77,50	82,50	87,50	107,30	113,00	118,00	123,00
350	-	-	-	40,30	43,10	46,00	48,90	69,30	75,00	80,70	87,10	92,80	98,50	120,60	126,90	132,60	138,40
400	-	-	-	-	47,70	50,90	54,10	76,80	83,20	89,60	96,70	103,10	109,60	133,80	140,80	147,30	153,70
450	-	-	-	-	-	55,80	59,40	84,20	91,40	98,50	106,30	113,40	120,60	147,00	154,80	161,90	169,10
500	-	-	-	-	-	-	65,10	92,50	100,40	108,20	116,70	124,60	132,40	161,40	169,90	177,80	185,60
600	-	-	-	-	-	-	-	108,90	118,20	127,50	137,40	146,60	155,90	190,10	200,00	209,30	218,60
700	-	-	-	-	-	-	-	-	134,60	145,20	156,60	167,20	177,90	216,60	227,90	238,60	249,30
800	-	-	-	-	-	-	-	-	-	163,00	175,80	187,90	200,00	243,10	255,80	267,90	280,00
900	-	-	-	-	-	-	-	-	-	-	196,20	209,70	223,20	271,90	286,10	299,60	313,10
1000	-	-	-	-	-	-	-	-	-	-	-	230,30	245,30	298,40	314,00	328,90	343,80

Dimensiones en stock

CONSULTAR PARA OTRAS DIMENSIONES O ACABADOS

Construidas en perfil de aluminio extruido anodizado o lacado blanco RAL9016



Se utilizan para retorno para pared o techo

Lamas fijas verticales a 45° que impiden la visibilidad a través de la rejilla

Sistema de fijación por clips, pestillos o taladros

420C Lama fija

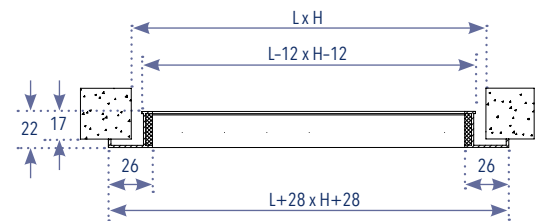

H \ L	200	250	300	350	400	450	500	600	700	800	900	1000	1100	1200	1300	1400	1500
100	17,50	19,90	22,30	24,60	27,70	30,00	32,40	40,00	44,70	49,50	54,90	59,60	64,40	73,50	78,90	83,70	88,40
150	19,40	22,10	24,80	27,60	30,90	33,70	36,40	44,70	50,10	55,60	61,70	67,10	72,60	82,50	88,60	94,00	99,50
200	21,60	24,30	27,40	30,50	34,20	37,30	40,40	49,30	55,50	61,70	68,50	74,70	80,80	91,40	98,20	104,40	110,60
250	-	26,90	30,00	33,40	37,50	40,90	44,40	54,00	60,90	67,80	75,30	82,20	89,10	100,40	107,90	114,80	121,60
300	-	-	32,90	36,30	40,80	44,50	48,30	58,70	66,30	73,90	82,10	89,70	97,30	109,30	117,50	125,10	132,70
350	-	-	-	40,30	44,00	48,20	52,30	63,40	71,70	80,00	89,00	97,30	105,50	118,20	127,20	135,50	143,80
400	-	-	-	-	47,70	51,80	56,30	68,10	77,10	86,10	95,80	104,80	113,80	127,20	136,80	145,80	154,80
450	-	-	-	-	-	55,80	60,30	72,80	82,50	92,20	102,60	112,30	122,00	136,10	146,50	156,20	165,90
500	-	-	-	-	-	-	65,10	77,50	87,90	98,30	109,40	119,80	130,30	145,10	156,10	166,60	177,00
600	-	-	-	-	-	-	-	108,90	122,20	137,00	153,70	168,50	183,40	204,60	220,10	234,90	249,80
700	-	-	-	-	-	-	-	-	134,60	149,20	167,30	183,60	199,80	222,50	239,40	255,60	271,90
800	-	-	-	-	-	-	-	-	-	163,00	181,00	198,60	216,30	240,40	258,70	276,40	294,00
900	-	-	-	-	-	-	-	-	-	-	196,20	213,70	232,80	258,30	278,00	297,10	316,20
1000	-	-	-	-	-	-	-	-	-	-	-	230,30	249,20	276,20	297,30	317,80	338,30

Dimensiones en stock

CONSULTAR PARA OTRAS DIMENSIONES O ACABADOS

REJILLAS DE RETORNO

DIFUSIÓN

Construidas en perfil de aluminio extruido anodizado o lacado blanco RAL9016

Lamas fijas horizontales a 45° que impiden la visibilidad a través de la rejilla

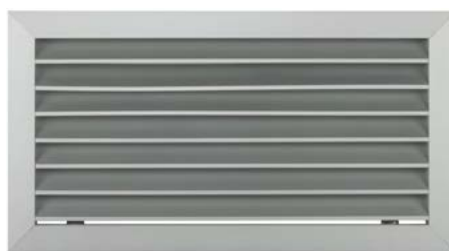

Se utilizan para retorno para pared o techo, no admiten regulación de caudal

Sistema de fijación por clips, pestillos o taladros



426L Lama fija con filtro y malla

H \ L	200	250	300	350	400	450	500	600	700	800	900	1000
100	32,70	34,40	36,10	40,10	42,50	44,20	46,00	62,00	65,40	68,80	73,00	80,90
150	37,60	39,70	41,90	46,30	49,20	51,30	53,50	72,10	76,40	80,70	85,80	94,60
200	42,40	45,00	47,60	52,50	55,80	58,40	61,00	82,20	87,40	92,70	98,60	108,30
250	-	50,30	53,40	58,70	62,50	65,50	68,60	92,30	98,50	104,60	111,40	122,00
300	-	-	59,10	64,90	69,10	72,60	76,10	102,50	109,50	116,50	124,20	135,70
350	-	-	-	71,80	75,80	79,70	83,70	112,60	120,50	128,40	137,00	149,40
400	-	-	-	-	82,40	86,80	91,20	122,70	131,50	140,30	149,80	163,10
450	-	-	-	-	-	93,90	98,70	132,80	142,50	152,20	162,60	176,80
500	-	-	-	-	-	-	106,70	143,90	154,40	165,00	176,30	191,40
600	-	-	-	-	-	-	-	165,70	178,10	190,50	203,50	220,40
700	-	-	-	-	-	-	-	-	200,10	214,30	229,20	247,80
800	-	-	-	-	-	-	-	-	-	238,10	254,80	275,20

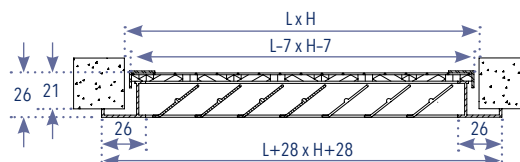

428L Lama fija con malla

H \ L	200	250	300	350	400	450	500	600	700	800	900	1000
100	27,50	28,70	29,80	33,00	34,80	35,90	37,00	50,50	52,80	55,10	58,00	64,30
150	31,80	33,30	34,90	38,40	40,50	42,10	43,60	59,30	62,40	65,40	69,10	76,20
200	36,10	38,00	39,90	43,80	46,30	48,20	50,10	68,10	72,00	75,80	80,20	88,00
250	-	42,60	44,90	49,20	52,10	54,40	56,70	76,90	81,50	86,10	91,30	99,90
300	-	-	49,90	54,60	57,90	60,50	63,20	85,70	91,10	96,40	102,40	111,70
350	-	-	-	60,60	63,70	66,70	69,80	94,60	100,70	106,80	113,50	123,60
400	-	-	-	-	69,40	72,90	76,30	103,40	110,20	117,10	124,60	135,40
450	-	-	-	-	-	79,00	82,80	112,20	119,80	127,40	135,70	147,30
500	-	-	-	-	-	-	89,80	121,80	130,20	138,50	147,60	160,00
600	-	-	-	-	-	-	-	140,80	150,70	160,60	171,20	185,10
700	-	-	-	-	-	-	-	-	169,90	181,30	193,40	208,80
800	-	-	-	-	-	-	-	-	-	202,00	215,60	232,50

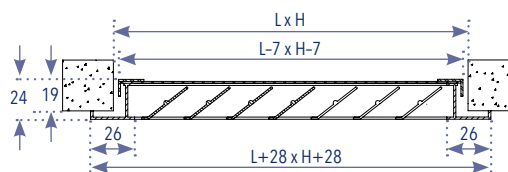

CONSULTAR PARA OTRAS DIMENSIONES O ACABADOS

Construidas en perfil de aluminio extruido anodizado o lacado blanco RAL9016



Se utilizan para retorno para pared o techo, no admiten regulación de caudal

Lamas fijas verticales a 45° que impiden la visibilidad a través de la rejilla

Sistema de fijación por clips, pestillos o taladros

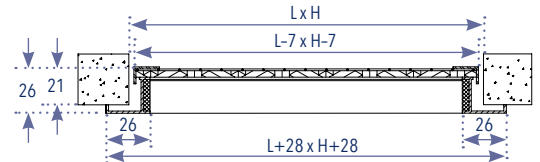

426C Lama fija con filtro y malla

H \ L	200	250	300	350	400	450	500	600	700	800	900	1000
100	35,10	38,30	41,50	46,90	50,80	53,90	57,10	71,10	77,40	83,70	90,80	101,60
150	38,60	42,20	45,80	51,60	56,00	59,60	63,20	78,10	85,30	92,50	100,40	112,20
200	42,40	46,00	50,10	56,40	61,20	65,20	69,30	85,00	93,20	101,30	110,10	122,70
250	-	50,30	54,40	61,10	66,40	70,90	75,40	92,00	101,00	110,00	119,80	133,30
300	-	-	59,10	65,90	71,60	76,50	81,50	99,00	108,90	118,80	129,40	143,80
350	-	-	-	71,80	76,80	82,20	87,60	106,00	116,80	127,60	139,10	154,40
400	-	-	-	-	82,40	87,80	93,60	113,00	124,70	136,40	148,80	165,00
450	-	-	-	-	-	93,90	99,70	120,00	132,60	145,10	158,40	175,50
500	-	-	-	-	-	-	106,70	127,00	140,40	153,90	168,10	186,10
600	-	-	-	-	-	-	-	165,70	182,60	201,20	221,90	245,10
700	-	-	-	-	-	-	-	-	200,10	218,80	241,30	266,20
800	-	-	-	-	-	-	-	-	-	238,10	260,60	287,30

428C Lama fija con malla

H \ L	200	250	300	350	400	450	500	600	700	800	900	1000
100	29,70	32,20	34,60	39,00	42,10	44,50	46,90	58,60	63,50	68,30	73,80	82,70
150	32,70	35,50	38,30	43,10	46,60	49,40	52,20	64,60	70,30	75,90	82,10	91,80
200	36,10	38,80	42,00	47,20	51,10	54,30	57,50	70,60	77,00	83,40	90,40	100,80
250	-	42,60	45,80	51,30	55,60	59,10	62,70	76,70	83,80	91,00	98,70	109,90
300	-	-	49,90	55,50	60,00	64,00	68,00	82,70	90,60	98,50	107,10	119,00
350	-	-	-	60,60	64,50	68,90	73,20	88,70	97,40	106,00	115,40	128,00
400	-	-	-	-	69,40	73,80	78,50	94,70	104,10	113,60	123,70	137,10
450	-	-	-	-	-	79,00	83,70	100,70	110,90	121,10	132,00	146,20
500	-	-	-	-	-	-	89,80	106,70	117,70	128,70	140,30	155,20
600	-	-	-	-	-	-	-	140,80	154,70	170,20	187,50	207,00
700	-	-	-	-	-	-	-	-	169,90	185,30	204,10	225,10
800	-	-	-	-	-	-	-	-	-	202,00	220,70	243,30

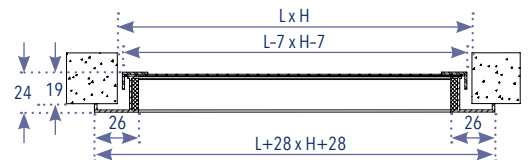

CONSULTAR PARA OTRAS DIMENSIONES O ACABADOS

REJILLAS DE RETORNO

DIFUSIÓN

Construidas en perfil de aluminio extruido anodizado o lacado blanco RAL9016

Lamas fijas en forma de "Λ", que impiden el paso de luz directa y la visibilidad a través de la rejilla



Se utilizan para retorno, para puertas y tabiques, no admiten regulación de caudal

Sistema de fijación por taladros

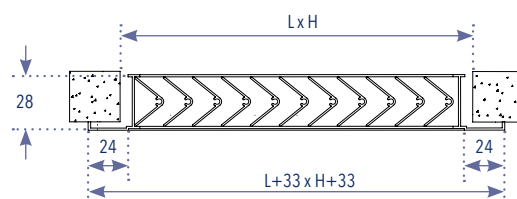

430L Lama fija en Λ

H \ L	200	250	300	350	400	450	500	600	700	800	900	1000
100	20,00	21,80	23,60	25,40	27,20	29,00	30,80	37,60	41,20	44,80	48,40	52,00
150	25,60	28,10	30,60	33,10	35,60	38,10	40,60	48,70	53,70	58,70	63,70	68,70
200	31,00	34,20	37,40	40,60	43,70	46,90	50,10	59,60	66,00	72,30	78,70	85,00
250	36,60	40,50	44,40	48,30	52,10	56,00	59,90	70,70	78,50	86,20	93,90	101,70
300	41,90	46,50	51,20	55,70	60,30	64,80	69,40	81,60	90,70	99,80	108,90	118,00
350	47,50	52,80	58,10	63,40	68,70	73,90	79,10	92,80	103,20	113,70	124,20	134,70
400	52,80	58,80	64,80	70,80	76,80	82,70	88,60	103,60	115,50	127,30	139,20	151,00
450	58,40	65,10	71,80	78,40	85,10	91,80	98,40	114,80	128,00	141,20	154,40	167,70
500	63,70	71,10	78,50	85,80	93,20	100,60	107,90	125,70	140,20	154,80	169,40	184,00

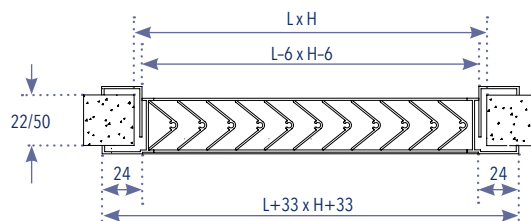

440L Lama fija en Λ con contramarco

H \ L	200	250	300	350	400	450	500	600	700	800	900	1000
100	30,10	32,60	35,10	37,50	40,00	42,50	45,00	55,30	60,20	65,20	70,10	75,00
150	36,60	39,80	42,90	46,10	49,20	52,40	55,60	67,30	73,60	79,90	86,20	92,50
200	42,60	46,40	50,30	54,10	58,00	61,80	65,60	78,70	86,40	94,10	101,80	109,50
250	48,90	53,60	58,10	62,70	67,20	71,70	76,20	90,70	99,70	108,80	117,90	126,90
300	54,80	60,10	65,50	70,70	75,90	81,10	86,30	102,10	112,60	123,00	133,40	143,90
350	61,10	67,10	73,20	79,20	85,10	91,00	96,90	114,10	125,90	137,70	149,50	161,30
400	66,90	73,70	80,40	87,10	93,80	100,40	107,00	125,60	138,70	151,90	165,10	178,30
450	73,30	80,70	88,10	95,50	102,90	110,30	117,60	137,50	152,10	166,60	181,20	195,70
500	79,10	87,20	95,30	103,40	111,50	119,60	127,70	149,00	164,90	180,80	196,70	212,70

CONSULTAR PARA OTRAS DIMENSIONES O ACABADOS

Construidas en perfil de aluminio extruido anodizado o lacado blanco RAL9016

Retícula compuesta por un panel de láminas de aluminio engatilladas entre sí, de dimensiones 15x15 mm

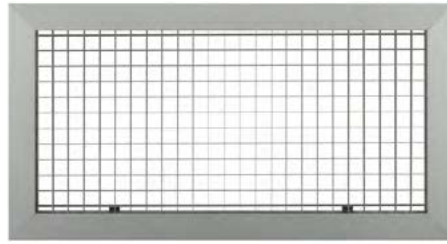

Se utilizan para retorno con o sin regulación de caudal, para pared o techo

Sistema de fijación por clips, pestillos o taladros

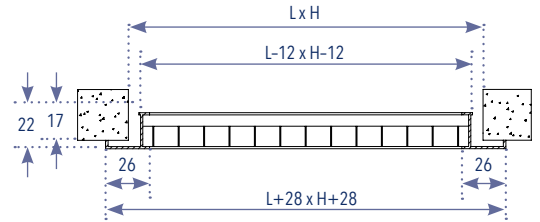

500L Retícula

H \ L	200	250	300	350	400	450	500	600	700	800	900	1000
100	17,20	19,10	20,90	22,70	25,20	27,00	28,90	35,60	39,30	42,90	47,30	50,90
150	20,30	22,70	25,10	27,50	30,70	33,10	35,50	43,50	48,30	53,10	58,60	63,50
200	23,40	26,40	29,40	32,40	36,10	39,10	42,10	51,30	57,30	63,30	70,00	76,10
250	26,40	30,10	33,70	37,30	41,60	45,20	48,80	59,10	66,30	73,50	81,40	88,60
300	29,40	33,70	37,90	42,10	47,00	51,20	55,40	67,00	75,30	83,70	92,80	101,20
350	33,10	38,00	42,80	47,70	52,50	57,30	62,10	74,80	84,40	93,90	104,20	113,80
400	36,10	41,60	47,00	52,50	57,90	63,30	68,70	82,60	93,40	104,10	115,60	126,40
450	39,10	45,20	51,20	57,30	63,30	69,40	75,30	90,40	102,40	114,30	127,00	139,00
500	42,10	48,80	55,40	62,10	68,70	75,30	82,00	98,30	111,40	124,60	138,40	151,60

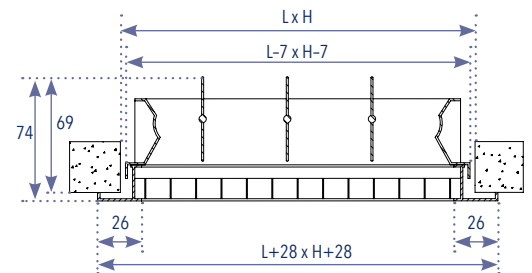

505L Retícula con regulación

H \ L	200	250	300	350	400	450	500	600	700	800	900	1000
100	27,30	30,10	32,90	35,70	39,20	42,00	44,90	53,60	59,90	65,60	77,30	82,90
150	33,50	37,10	40,70	44,40	48,70	52,30	56,00	66,40	74,50	81,80	97,10	104,40
200	39,90	44,40	48,80	53,20	58,40	62,80	67,30	79,30	89,60	98,50	117,50	126,40
250	46,00	51,40	56,60	61,90	67,90	73,10	78,40	92,10	103,90	114,40	137,30	147,90
300	52,20	58,30	64,50	70,50	77,30	83,40	89,50	104,80	118,30	130,40	157,20	169,40
350	59,00	66,00	73,00	79,90	86,80	93,70	100,60	117,50	132,70	146,40	177,10	190,90
400	65,20	73,00	80,70	88,50	96,30	104,00	111,70	130,30	147,00	162,40	197,00	212,40
450	71,30	79,90	88,50	97,10	105,70	114,30	122,80	143,00	182,00	199,10	216,80	233,90
500	77,50	86,90	96,30	105,70	115,10	124,50	133,90	155,70	198,70	217,30	236,70	255,40

CONSULTAR PARA OTRAS DIMENSIONES O ACABADOS

REJILLAS DE RETORNO

450T / 456T Falso techo

DIFUSIÓN



Lamas fijas horizontales a 45°. Acabado en aluminio anodizado o lacado blanco RAL9016.

	600x300	600x600
450T	52,30	95,50
456T (con filtro y malla)	72,80	120,30

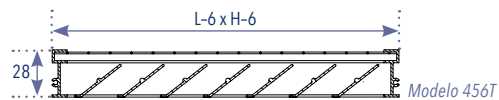
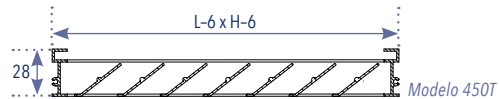

550T / 556T Falso techo

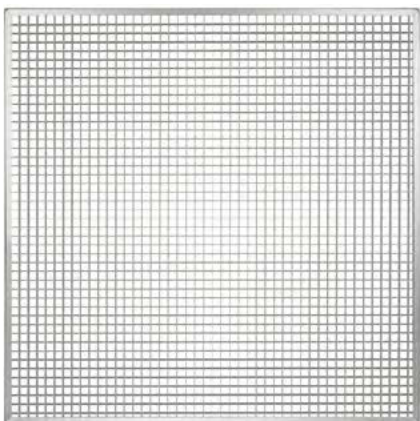

Retícula compuesta por un panel de láminas de aluminio engatilladas entre sí, de dimensiones 15x15 mm, presentan una superficie libre de paso de aire muy alta, oscilando del 80 al 88% del total. Acabado en aluminio anodizado o lacado blanco RAL9016.

	600x300	600x600
550T	63,40	85,30
556T (con filtro y malla)	82,60	110,80

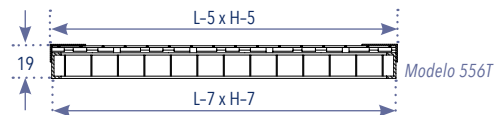
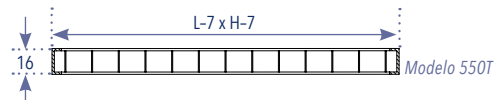

466T Falso techo



Lamas fijas horizontales a 45° con filtro G4 incorporado. Disponen de un sistema de cierre por *push* para la sustitución del filtro. Acabado en aluminio anodizado o lacado blanco RAL9016.

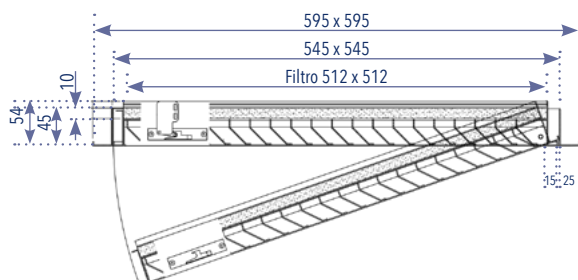

	600x600
466T (con filtro y malla)	154,90

Dimensiones en stock

REJILLAS LINEALES

Construidas en perfil de aluminio extruido anodizado o lacado blanco RAL9016

Lamas fijas horizontales a 0° o 15° sin regulación de caudal

Se utilizan para impulsión o retorno, para pared o techo

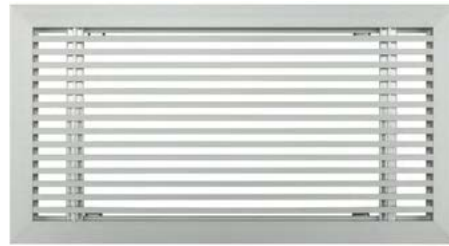

Longitud máxima de 2000 mm en un solo tramo, dimensiones superiores fabricadas en varios tramos

Sistema de fijación por clips, pestillos o taladros

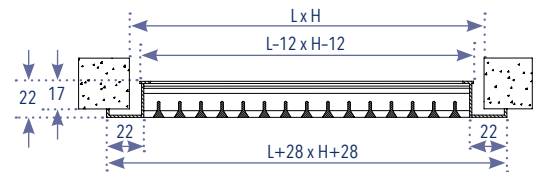

600L / 610L Lama fija 0° / 15°

H \ L	200	250	300	350	400	450	500	600	700	800	900
50	16,60	17,50	18,30	19,20	20,70	21,50	24,30	29,10	30,80	32,50	36,80
75	18,90	20,00	21,10	22,20	24,00	25,10	28,30	33,70	35,90	38,10	43,10
100	21,20	22,50	23,90	25,20	27,30	28,60	32,30	38,30	41,10	43,80	49,40
125	23,40	25,00	26,70	28,30	30,60	32,20	36,20	43,00	46,20	49,40	55,80
150	25,10	27,00	28,80	30,70	33,20	35,10	39,60	46,80	50,60	54,30	61,40
200	29,00	31,40	33,80	36,20	39,20	41,60	47,00	55,30	60,10	64,90	73,30
250	33,60	36,50	39,40	42,30	45,90	48,80	55,00	64,60	70,40	76,20	86,00
300	39,80	43,30	46,70	50,10	54,20	57,60	65,50	76,50	83,30	90,10	102,10
350	45,00	49,00	53,00	56,90	60,80	64,80	73,50	85,80	93,60	101,40	114,80
400	49,50	54,00	58,50	63,00	67,50	71,90	81,50	95,10	103,90	112,80	127,50
450	54,90	59,90	64,90	69,90	74,90	79,90	90,80	105,60	115,50	125,40	141,90
500	59,50	65,00	70,50	76,00	81,50	87,00	98,80	114,90	125,80	136,70	154,60

H \ L	1000	1100	1200	1300	1400	1500	1600	1700	1800	1900	2000
50	38,50	40,20	46,60	50,90	52,60	54,30	64,00	66,40	68,10	71,70	73,40
75	45,30	47,50	54,60	59,60	61,80	64,00	74,50	77,40	79,60	83,90	86,10
100	52,20	54,90	62,60	68,30	71,00	73,70	85,00	88,40	91,10	96,10	98,90
125	59,00	62,20	70,60	77,00	80,20	83,40	95,50	99,40	102,70	108,40	111,60
150	65,10	68,80	77,70	84,80	88,50	92,30	105,00	109,40	113,20	119,60	123,30
200	78,00	82,80	92,80	101,20	106,00	110,80	125,10	130,50	135,30	143,00	147,80
250	91,80	97,50	108,90	118,70	124,40	130,20	146,20	152,60	158,40	167,50	173,30
300	108,90	115,70	128,30	140,30	147,10	153,90	172,30	179,80	186,60	197,90	204,70
350	122,60	130,40	144,30	157,70	165,50	173,30	193,40	201,90	209,70	222,40	230,20
400	136,30	145,20	160,40	175,10	184,00	192,80	214,50	224,00	232,80	246,90	255,70
450	151,70	161,60	178,10	194,60	204,50	214,40	238,10	248,60	258,50	274,30	284,20
500	165,50	176,40	194,20	212,00	222,90	233,80	259,20	270,70	281,60	298,80	309,70

CONSULTAR PARA OTRAS DIMENSIONES O ACABADOS

Dimensiones en stock

REJILLAS LINEALES

DIFUSIÓN

Construidas en perfil de aluminio extruido anodizado o lacado blanco RAL9016

Lamas fijas horizontales a 0° o 15° con regulación de caudal

Se utilizan para impulsión o retorno, para pared o techo



605L/615L con regulación RG5
604L/614L con regulación RG4

Sistema de fijación por clips, pestillos o taladros

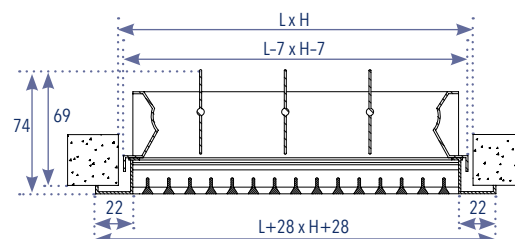

605L / 615L Lama fija 0° / 15° con regulación

H \ L	200	250	300	350	400	450	500	600	700	800	900	1000
100	30,50	32,80	35,10	37,40	40,30	42,60	47,20	55,10	60,30	64,90	77,50	82,00
150	37,40	40,40	43,40	46,40	50,10	53,10	58,70	68,20	75,10	81,10	97,30	103,30
200	44,40	48,20	51,90	55,60	60,00	63,70	70,40	81,50	90,20	97,60	117,50	125,00
250	51,90	56,40	60,90	65,30	70,40	74,80	82,60	95,40	105,50	114,40	138,20	147,00
300	61,10	66,30	71,50	76,70	82,50	87,60	97,30	111,80	123,40	133,70	162,10	172,50
350	69,20	75,10	81,10	87,00	92,90	98,80	109,50	125,70	138,70	150,40	182,80	194,50
400	76,70	83,30	90,00	96,60	103,30	109,90	121,70	139,50	154,00	167,20	203,40	216,60
450	85,00	92,30	99,70	107,10	114,50	121,80	135,10	154,70	189,80	204,50	225,70	240,30
500	92,40	100,50	108,60	116,70	124,80	132,90	147,30	168,60	207,30	223,30	246,40	262,40

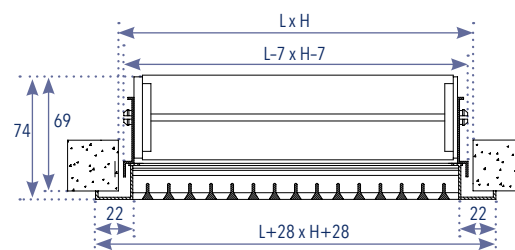

604L / 614L Lama fija 0° / 15° con regulación

H \ L	200	250	300	350	400	450	500	600	700	800	900	1000
50	28,20	31,30	34,50	37,70	41,50	44,60	49,70	60,00	67,80	74,10	83,00	89,30
75	31,10	34,70	38,20	41,70	45,90	49,40	55,00	66,10	74,90	81,90	91,70	98,70
100	34,10	38,00	41,80	45,70	50,20	54,10	60,30	72,20	82,00	89,70	100,40	108,20
125	37,00	41,30	45,50	49,70	54,60	58,80	65,50	78,30	89,10	97,50	109,10	117,60
150	39,40	43,90	48,50	53,10	58,40	63,00	70,20	83,70	95,40	104,60	117,10	126,20
200	44,60	49,90	55,20	60,60	66,50	71,80	80,10	95,20	108,90	119,50	133,70	144,30
250	50,50	56,60	62,60	68,60	75,30	81,40	90,70	107,50	123,10	135,20	151,20	163,20
300	58,10	64,90	71,70	78,40	85,80	92,60	103,80	122,30	139,90	153,40	172,00	185,50
350	64,60	72,20	79,70	87,20	94,60	102,10	114,40	134,60	154,10	169,00	189,50	204,40
400	70,50	78,80	87,00	95,20	103,50	111,60	125,00	146,90	168,40	184,70	206,90	223,30
450	77,20	86,20	95,10	104,10	113,10	122,00	136,90	160,50	183,90	201,70	226,10	243,90
500	83,10	92,80	102,50	112,10	121,80	131,50	147,50	172,80	198,10	217,30	243,60	262,80

Construidas en perfil de aluminio extruido anodizado o lacado blanco RAL9016

Lamas fijas horizontales a 0° o 15° con marco exterior de 15mm sin regulación de caudal

Se utilizan para impulsión o retorno, para pared o techo



Longitud máxima de 2000 mm en un solo tramo, dimensiones superiores fabricadas en varios tramos

Sistema de fijación por clips o pestillos



700L / 710L Lama fija 0° / 15° marco estrecho

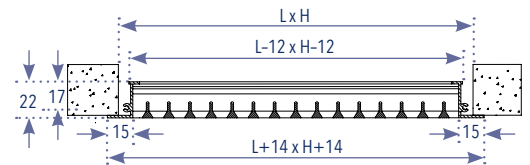

H \ L	200	250	300	350	400	450	500	600	700	800	900
50	14,30	15,10	15,90	16,70	18,30	19,10	21,90	25,50	27,10	28,70	33,10
75	16,70	17,70	18,80	19,90	21,70	22,80	26,10	30,40	32,50	34,70	39,80
100	19,00	20,40	21,70	23,10	25,10	26,50	30,30	35,20	37,90	40,60	46,50
125	21,40	23,00	24,60	26,30	28,60	30,20	34,50	40,10	43,40	46,60	53,20
150	23,70	25,60	27,50	29,40	32,00	33,90	38,70	45,00	48,80	52,60	59,90
200	27,80	30,90	33,30	35,80	38,90	41,40	47,00	54,70	59,60	64,50	73,30
250	34,30	37,30	40,90	43,90	47,60	50,60	58,10	67,20	73,20	79,20	90,30
300	38,90	42,50	46,10	50,30	54,50	58,10	66,50	76,90	84,00	91,10	103,70
350	44,30	48,40	52,60	56,80	61,40	65,50	74,80	86,70	94,80	103,00	117,10
400	50,70	55,40	60,10	64,80	69,50	73,90	84,50	97,80	107,00	116,30	132,30
450	55,40	60,60	65,90	71,10	76,40	81,60	92,90	107,50	117,90	128,20	145,70
500	60,90	66,70	72,50	78,30	84,10	89,90	102,90	118,60	130,10	141,50	160,90

H \ L	1000	1100	1200	1300	1400	1500	1600	1700	1800	1900	2000
50	34,70	36,30	41,20	45,60	47,30	48,90	56,30	58,60	60,20	63,90	65,50
75	42,00	44,10	49,70	54,90	57,00	59,20	67,50	70,40	72,50	76,90	79,10
100	49,20	51,90	58,20	64,10	66,80	69,50	78,70	82,10	84,80	89,90	92,70
125	56,50	59,70	66,70	73,30	76,50	79,80	89,90	93,80	97,10	103,00	106,20
150	63,70	67,50	75,20	82,50	86,30	90,10	101,10	105,60	109,40	116,00	119,80
200	78,20	83,10	92,20	101,00	105,80	110,70	123,40	129,00	133,90	142,00	146,90
250	96,30	102,30	112,70	123,90	129,90	135,90	151,20	157,90	163,90	174,30	180,30
300	110,80	117,90	129,70	142,30	149,40	156,50	173,60	181,40	188,50	200,40	207,50
350	125,30	133,50	146,70	160,80	168,90	177,10	196,00	204,90	213,00	226,40	234,60
400	141,60	150,90	165,40	181,40	190,70	200,00	221,00	231,00	240,30	255,60	264,90
450	156,10	166,40	182,40	199,90	210,20	220,60	243,40	254,50	264,90	281,60	292,00
500	172,40	183,80	201,20	220,60	232,00	243,50	268,50	280,70	292,10	310,80	322,30

CONSULTAR PARA OTRAS DIMENSIONES O ACABADOS

Dimensiones en stock

REJILLAS LINEALES

DIFUSIÓN

Construidas en perfil de aluminio extruido anodizado o lacado blanco RAL9016

Lamas fijas horizontales a 0° o 15° con marco exterior de 15mm con regulación de caudal

Se utilizan para impulsión o retorno, para pared o techo

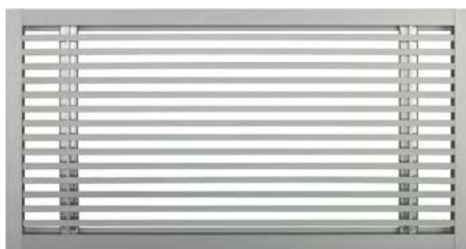

705L / 715L con regulación RG5
704L / 714L con regulación RG4

Sistema de fijación por clips o pestillos

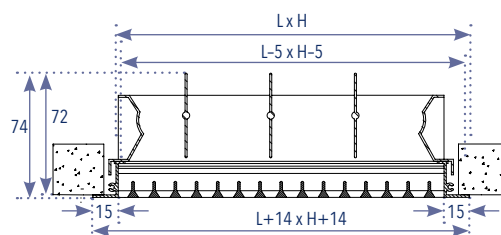

705L / 715L Lama fija 0° / 15° marco estrecho con regulación

H \ L	200	250	300	350	400	450	500	600	700	800	900	1000
100	29,00	31,40	33,70	36,10	39,20	41,50	46,30	53,20	58,60	63,30	76,50	81,20
150	36,90	40,00	43,10	46,20	50,10	53,20	59,10	67,90	75,00	81,30	98,40	104,60
200	44,40	48,80	52,70	56,60	61,20	65,10	72,20	82,80	91,90	99,60	120,70	128,50
250	53,90	58,70	63,90	68,60	73,90	78,60	87,70	100,10	110,80	120,10	146,20	155,50
300	61,70	67,20	72,70	78,70	84,90	90,30	100,50	114,80	127,00	137,80	168,10	178,90
350	70,20	76,50	82,70	89,00	95,80	102,00	113,40	129,40	143,10	155,50	190,00	202,40
400	79,80	86,80	93,80	100,90	107,90	114,50	127,50	145,40	160,70	174,60	213,70	227,60
450	87,60	95,40	103,20	110,90	118,70	126,50	140,40	160,10	197,50	213,00	235,50	251,00
500	96,20	104,80	113,40	121,90	130,50	139,10	154,80	176,10	217,30	234,30	259,20	276,20

704L / 714L Lama fija 0° / 15° marco estrecho con regulación

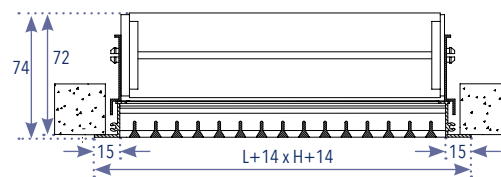

H \ L	200	250	300	350	400	450	500	600	700	800	900	1000
50	26,70	30,00	33,30	36,50	40,50	43,80	49,20	58,60	66,70	73,30	82,60	89,20
75	29,80	33,50	37,10	40,80	45,10	48,80	54,70	65,00	74,30	81,60	91,90	99,20
100	32,90	36,90	41,00	45,00	49,80	53,80	60,30	71,50	81,80	89,90	101,10	109,20
125	35,90	40,40	44,80	49,20	54,40	58,80	65,90	78,00	89,30	98,20	110,40	119,20
150	39,00	43,80	48,60	53,50	59,00	63,80	71,40	84,50	96,80	106,40	119,60	129,20
200	44,60	50,70	56,30	61,90	68,20	73,80	82,60	97,40	111,90	123,00	138,10	149,30
250	52,40	58,90	65,80	72,20	79,20	85,60	96,40	113,10	129,60	142,30	160,20	172,90
300	58,50	65,70	72,90	80,60	88,40	95,60	107,50	126,00	144,70	158,90	178,70	192,90
350	65,30	73,30	81,20	89,20	97,70	105,60	118,60	139,00	159,70	175,50	197,20	212,90
400	73,20	81,90	90,60	99,40	108,10	116,40	131,10	153,30	176,10	193,40	217,50	234,80
450	79,30	88,80	98,30	107,80	117,20	126,70	142,30	166,20	191,10	210,00	235,90	254,80
500	86,30	96,50	106,80	117,00	127,30	137,60	155,00	180,60	207,50	227,90	256,20	276,60

Construidas en perfil de aluminio extruido anodizado o lacado blanco RAL9016

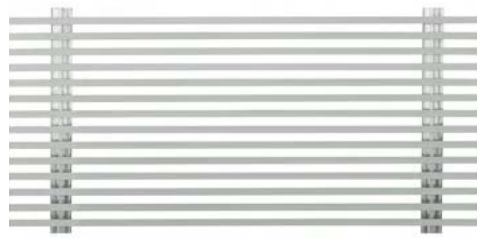

Se utilizan para impulsión o retorno, no admiten regulación de caudal

Lamas fijas horizontales a 0° o 15° sin marco exterior

Longitud máxima de 2000 mm en un solo tramo, dimensiones superiores fabricadas en varios tramos

750L / 760L Lama fija 0° / 15° sin marco frontal

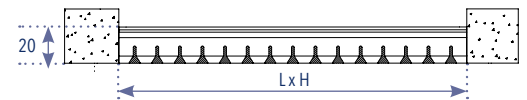

H \ L	200	250	300	350	400	450	500	600	700	800	900	1000
50	8,50	8,90	9,20	9,50	9,80	10,10	12,70	14,40	15,10	15,70	18,60	19,20
75	10,90	11,50	12,10	12,70	13,30	13,90	17,10	19,60	20,80	22,00	25,80	27,00
100	13,20	14,20	15,10	16,00	16,90	17,80	21,40	24,70	26,60	28,40	32,90	34,80
125	15,60	16,80	18,00	19,20	20,50	21,70	25,80	29,90	32,30	34,80	40,10	42,50
150	17,90	19,50	21,00	22,50	24,00	25,50	30,20	35,00	38,10	41,10	47,30	50,30
200	22,60	24,80	26,90	29,00	31,20	33,30	39,00	45,30	49,60	53,80	61,60	65,90
250	29,30	32,10	34,80	37,60	40,30	43,00	50,70	58,60	64,10	69,60	80,00	85,50
300	34,00	37,40	40,70	44,10	47,40	50,80	59,50	68,90	75,60	82,30	94,40	101,00
350	38,70	42,70	46,60	50,60	54,60	58,50	68,20	79,20	87,10	95,00	108,70	116,60
400	44,40	49,00	53,60	58,10	62,70	67,20	78,50	91,00	100,10	109,20	125,10	134,20
450	49,10	54,30	59,50	64,60	69,80	75,00	87,30	101,30	111,60	122,00	139,40	149,80
500	54,80	60,60	66,40	72,20	77,90	83,70	97,50	113,10	124,70	136,20	155,80	167,30

800L Lama fija 0° para suelo

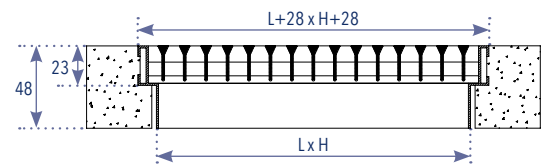

H \ L	200	250	300	350	400	450	500	600	700	800	900	1000
100	49,70	53,50	62,40	66,50	70,30	73,00	75,70	89,30	94,70	102,20	107,60	113,10
150	59,30	62,80	72,60	78,30	83,20	86,70	90,30	106,50	113,40	123,40	130,50	137,50
200	68,60	72,90	83,70	90,80	97,00	101,30	105,70	124,40	133,10	145,50	154,10	162,80
250	77,30	82,40	94,10	102,70	110,10	115,20	120,40	141,90	152,10	166,90	177,30	187,60
300	85,80	91,70	104,30	114,30	123,00	128,90	134,90	158,90	170,80	188,10	200,00	211,90
350	95,50	102,20	115,60	127,10	137,10	143,80	150,50	177,10	190,60	210,50	223,90	237,50
400	106,20	113,70	128,20	141,10	152,30	159,80	167,40	196,60	211,80	234,10	249,20	264,30
500	124,00	133,20	149,40	165,20	178,90	188,10	197,30	231,50	249,90	277,10	295,50	313,80

Construidas en perfil de aluminio extruido anodizado

Lamas fijas horizontales a 0° macizas especiales para suelo

Consultar para rejillas de suelo modular

ACCESORIOS REJILLAS

DIFUSIÓN



Largueros MMA

mm	50	75	100	125	150	200	250	300	350	400	450
€/ud	0,70	0,80	0,80	0,90	1,10	1,30	1,60	1,90	2,20	2,40	2,70
mm	500	600	700	800	900	1000	1100	1200	1300	1400	1500
€/ud	2,90	3,50	4,20	4,60	5,00	5,50	6,80	7,00	7,90	8,70	9,20



Conjunto de marcos MMA

Marco metálico fabricado en aluminio para el montaje de rejillas, incorpora patillas de sujeción.

H \ L	200	250	300	350	400	450	500	600	700	800	900	1000
50	4,00	4,60	5,20	5,80	6,20	6,80	7,20	8,40	9,80	10,60	11,40	12,40
75	4,20	4,80	5,40	6,00	6,40	7,00	7,40	8,60	10,00	10,80	11,60	12,60
100	4,20	4,80	5,40	6,00	6,40	7,00	7,40	8,60	10,00	10,80	11,60	12,60
125	4,40	5,00	5,60	6,20	6,60	7,20	7,60	8,80	10,20	11,00	11,80	12,80
150	4,80	5,40	6,00	6,60	7,00	7,60	8,00	9,20	10,60	11,40	12,20	13,20
200	5,20	5,80	6,40	7,00	7,40	8,00	8,40	9,60	11,00	11,80	12,60	13,60
250	5,80	6,40	7,00	7,60	8,00	8,60	9,00	10,20	11,60	12,40	13,20	14,20
300	6,40	7,00	7,60	8,20	8,60	9,20	9,60	10,80	12,20	13,00	13,80	14,80
350	7,00	7,60	8,20	8,80	9,20	9,80	10,20	11,40	12,80	13,60	14,40	15,40
400	7,40	8,00	8,60	9,20	9,60	10,20	10,60	11,80	13,20	14,00	14,80	15,80
450	8,00	8,60	9,20	9,80	10,20	10,80	11,20	12,40	13,80	14,60	15,40	16,40
500	8,40	9,00	9,60	10,20	10,60	11,20	11,60	12,80	14,20	15,00	15,80	16,80
600	9,60	10,20	10,80	11,40	11,80	12,40	12,80	14,00	15,40	16,20	17,00	18,00
700	11,00	11,60	12,20	12,80	13,20	13,80	14,20	15,40	16,80	17,60	18,40	19,40
800	11,80	12,40	13,00	13,60	14,00	14,60	15,00	16,20	17,60	18,40	19,20	20,20
900	12,60	13,20	13,80	14,40	14,80	15,40	15,80	17,00	18,40	19,20	20,00	21,00
1000	13,60	14,20	14,80	15,40	15,80	16,40	16,80	18,00	19,40	20,20	21,00	22,00

Regulación de caudal

- Regulación de caudal construida en perfil de aluminio extruido anodizado
- Lamas móviles, opuestas entre sí, con sistema de apertura y cierre mediante ruedas dentadas
- La regulación va acoplada al cuello de la rejilla mediante clips
- El accionamiento de apertura o cierre se debe realizar con un destornillador, o mediante un mando manual exterior adicional

RG5 (Lamas horizontales)

H \ L	200	250	300	350	400	450	500	600
100	8,90	9,80	10,70	11,60	12,50	13,30	14,20	16,00
150	11,70	12,80	13,90	14,90	16,00	17,10	18,20	20,40
200	14,70	16,00	17,20	18,50	19,80	21,10	22,40	24,90
250	-	18,90	20,40	21,90	23,40	24,80	26,30	29,30
300	-	-	23,60	25,30	26,90	28,60	30,30	33,60
350	-	-	-	28,60	30,50	32,40	34,30	38,00
400	-	-	-	-	34,10	36,20	38,20	42,40
450	-	-	-	-	-	39,90	42,20	46,70
500	-	-	-	-	-	-	46,20	51,10



Dimensiones en stock

RG4 (Lamas verticales)

H \ L	200	250	300	350	400	450	500	600
50	11,00	13,20	15,40	17,60	19,80	22,00	24,20	29,40
75	11,70	14,00	16,30	18,50	20,80	23,10	25,40	30,80
100	12,30	14,70	17,10	19,50	21,90	24,30	26,70	32,30
125	12,90	15,40	17,90	20,40	22,90	25,40	27,90	33,70
150	13,60	16,20	18,80	21,40	23,90	26,50	29,10	35,10
200	-	17,60	20,40	23,20	26,00	28,80	31,60	38,00
250	-	-	22,10	25,10	28,10	31,10	34,00	40,80
300	-	-	-	27,00	30,10	33,30	36,50	43,70
350	-	-	-	-	32,20	35,60	39,00	46,50
400	-	-	-	-	-	37,80	41,40	49,40
450	-	-	-	-	-	-	43,90	52,20
500	-	-	-	-	-	-	-	55,10

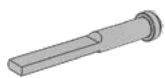

Mando exterior para RG	€ / ud
	12,80

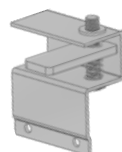

Pestillo para rejilla	€ / pareja
	6,20

ACCESORIOS REJILLAS

DIFUSIÓN

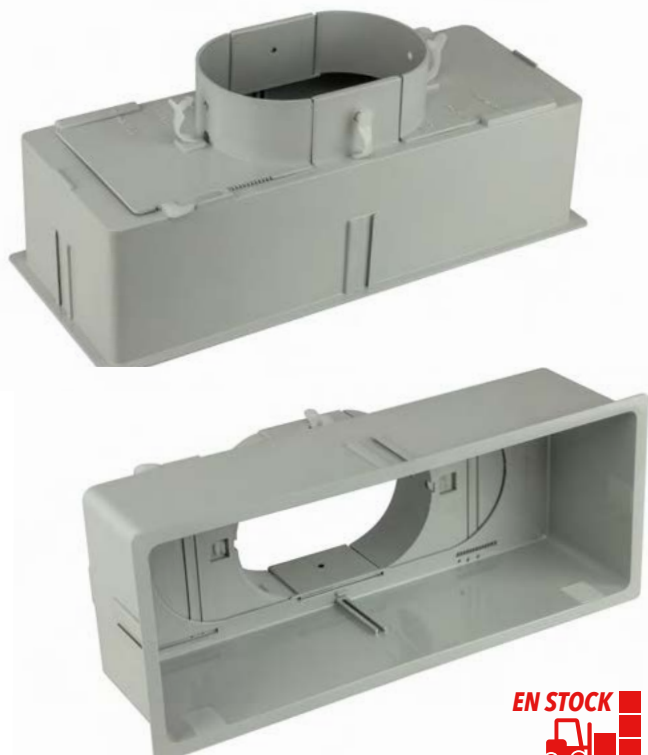

Plenums PA

Plenum fabricado en policarbonato con fácil conexión para tubo flexible regulable para diferentes diámetros.

Equipado con compuerta de regulación adaptable al diámetro elegido.

Altura del total del plenum 160mm (cajón 110mm + boca 50mm)

mm	Ø mm	€/ ud
200x100	125	28,80
300x100	160 / 200	34,00
400x100	160 / 200	39,10
300x150	160 / 200	37,00
400x150	160 / 200 / 250	42,20
500x150	160 / 200 / 250	47,90
600x150	160 / 200 / 250	50,50
400x200	200 / 250	47,90
500x200	200 / 250	53,90
600x200	200 / 250	56,80

Plenums de chapa

Plenum de chapa galvanizada para rejillas con bocas para conexión al tubo flexible con salida lateral o posterior

VER CAPÍTULO DE CONDUCTOS PÁGINA 32

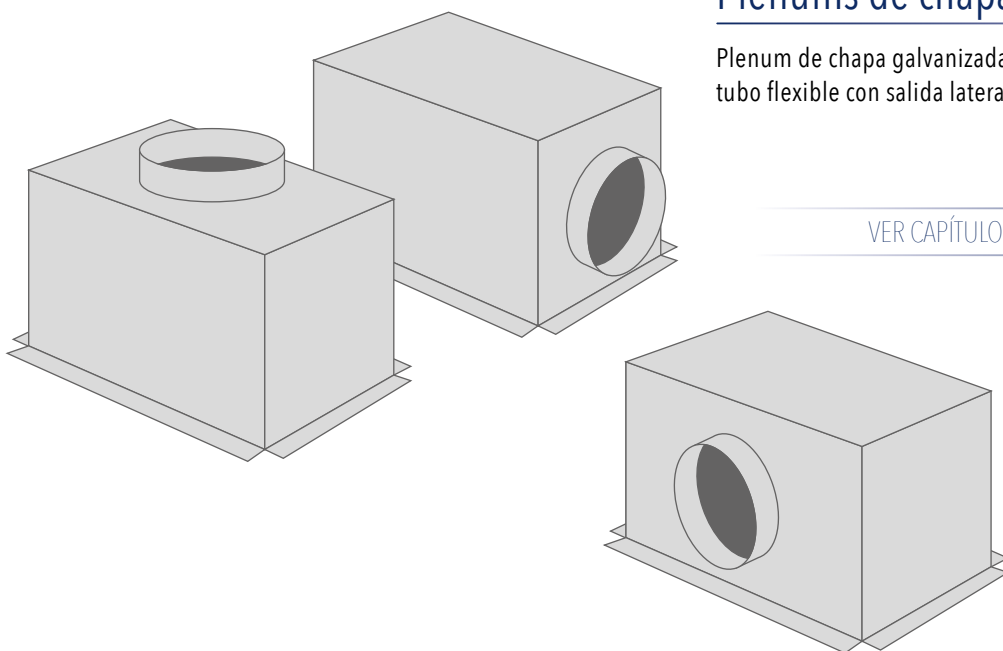

REJILLAS PARA TUBO CIRCULAR

Rejillas construidas en acero y acabado en chapa galvanizada.

Se utilizan para impulsión o para retorno con o sin regulación en instalaciones de ventilación o aire acondicionado. Su diseño del marco exterior curvado las hace idóneas para su rápida instalación en conductos circulares de chapa.

Fijación mediante taladros.



PTC-SD

Rejilla simple deflexión con lamas móviles verticales.

H \ L	425	525	625	825
75	18,30	21,40	24,30	30,70
125	23,60	27,70	32,10	41,20
225	34,30	41,00	53,10	55,20

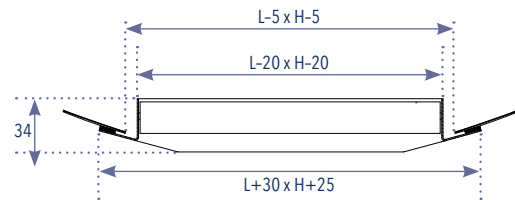

PTC-DD

Rejilla doble deflexión con lamas móviles verticales y horizontales.

H \ L	425	525	625	825
75	19,70	23,00	29,40	34,90
125	27,10	32,10	37,10	53,20
225	44,10	45,50	58,60	73,40

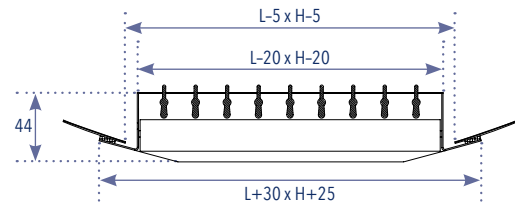
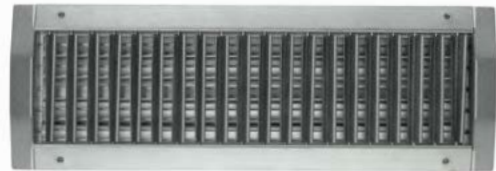

PTC-R

Regulación de caudal de chapa galvanizada del tipo corredera inclinada.

H \ L	425	525	625	825
75	24,60	27,50	30,30	35,90
125	31,20	35,90	39,20	47,20
225	46,80	49,90	66,10	72,30

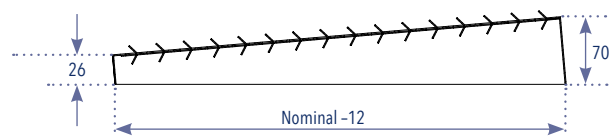

CONSULTAR PARA OTRAS DIMENSIONES O ACABADOS

TOMAS DE AIRE EXTERIOR

DIFUSIÓN



TAE

Toma de aire exterior construida a base de perfiles de aluminio extruido. El perfil de las lamas está diseñado para impedir la entrada de agua e incorpora una malla anti-pájaros galvanizada en la parte posterior de la rejilla impidiendo el paso de cuerpos extraños.

Diseñada para trabajar a la intemperie, para uso tanto para extracción de aire al exterior como aportaciones de aire dentro de un local.

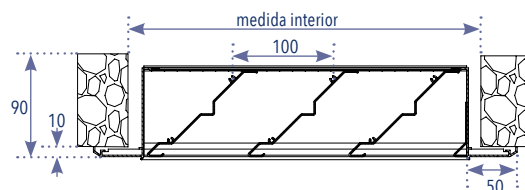

H \ L	300	400	500	600	700	800	900	1000	1100	1200	1300	1400	1500	1600
250	109,90	119,40	128,80	142,80	152,20	161,70	171,20	180,60	199,10	208,50	218,00	227,40	236,90	255,30
350	128,50	140,20	151,80	168,00	179,70	191,30	203,00	214,70	235,30	247,00	258,70	270,30	282,00	302,70
450	147,10	161,00	174,80	193,20	207,10	221,00	234,80	248,70	271,60	285,50	299,40	313,20	327,10	350,00
550	165,70	181,80	197,80	218,40	234,50	250,60	266,70	282,80	307,90	324,00	340,00	356,10	372,20	397,30
650	184,20	202,50	220,80	243,60	261,90	280,20	298,50	316,80	344,10	362,40	380,70	399,00	417,30	444,60
750	202,80	223,30	243,80	268,80	289,40	309,90	330,40	350,90	380,40	400,90	421,40	441,90	462,40	491,90
850	221,40	244,10	266,80	294,10	316,80	339,50	362,20	384,90	416,70	439,40	462,10	484,80	507,50	539,30
950	240,00	264,90	289,80	319,30	344,20	369,10	394,10	419,00	452,90	477,90	502,80	527,70	552,60	586,60
1050	258,60	285,70	312,80	344,50	371,60	398,80	425,90	453,00	489,20	516,30	543,50	570,60	597,70	633,90
1150	277,10	306,50	335,80	369,70	399,00	428,40	457,70	487,10	525,50	554,80	584,20	613,50	642,90	681,20
1250	295,70	327,30	358,80	394,90	426,50	458,00	489,60	521,20	561,70	593,30	624,80	656,40	688,00	728,50
1350	314,30	348,10	381,80	420,10	453,90	487,70	521,40	555,20	598,00	631,80	665,50	699,30	733,10	775,80
1450	332,90	368,90	404,80	445,30	481,30	517,30	553,30	589,30	634,20	670,20	706,20	742,20	778,20	823,20
1550	351,50	389,70	427,80	470,50	508,70	546,90	585,10	623,30	670,50	708,70	746,90	785,10	823,30	870,50
1650	370,00	410,40	450,80	495,80	536,20	576,60	617,00	657,40	706,80	747,20	787,60	828,00	868,40	917,80

TAC



Toma de aire exterior circular fabricada en fundición de aluminio de una sola pieza, incorporando una malla metálica galvanizada para evitar el paso de cuerpos extraños.

Está especialmente diseñada para ser colocada en intemperie y permite su uso tanto para extracción de aire al exterior como aportaciones de aire dentro de un local.

Ø mm	€/ ud
100	14,10
125	17,40
150	22,90
160	25,70
200	38,20
250	73,90
315	127,60
400	241,30

DIFUSORES LINEALES

D10

Difusores lineales con lamas de doble función orientables individualmente para modificar el ángulo de impulsión, lo que permite impulsar tanto horizontal como verticalmente.

Fabricados en aluminio con acabado estándar en anodizado o en blanco RAL9010 y lamas en color negro. Bajo demanda, posibilidad de suministrar en otros acabados.

Diseñados para gestionar grandes flujos de aire con una mínima pérdida de presión. Permiten hacer uso completo del principio de inducción, garantizando condiciones de confort óptimas, sin corrientes de aire perceptibles y con una uniformidad de la temperatura.

Son ideales en aplicaciones de ventilaciones de aire con alturas de techo de 2,4 a 4 metros.

Pueden ser instalados mediante el uso de puentes de montaje o mediante un plenum de acero galvanizado.

Los difusores lineales D10 se suministran por tramos y mediante las uniones podemos conseguir la longitud deseada añadiendo los remates finales.

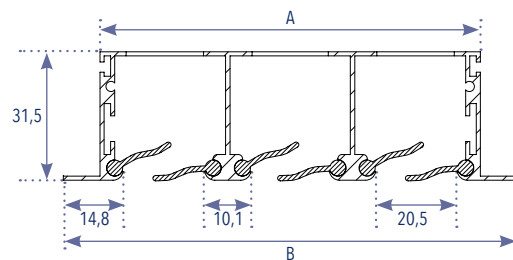
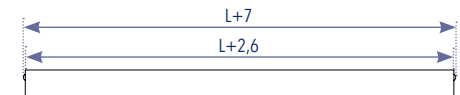
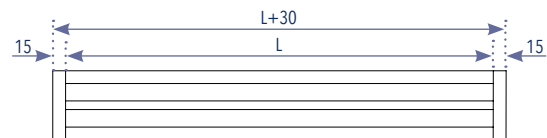

L (mm)	1 vía	2 vías	3 vías	4 vías
500	32,40	46,40	63,90	81,30
600	32,40	46,40	63,90	81,30
700	37,10	53,30	73,30	93,40
800	41,70	60,10	82,70	105,40
900	46,80	66,30	89,70	113,70
1000	52,00	72,40	96,70	121,90
1200	58,80	83,60	114,90	146,00
1500	71,00	100,70	137,20	172,90
1800	83,70	119,60	163,10	207,00
2000	90,10	129,10	176,10	224,00
Puente de montaje	2,10	3,40	4,30	5,30
Remate final	3,50	4,00	4,40	4,80

DIMENSIONES		
vías	A (mm)	B (mm)
1	31,8	50,1
2	62,4	80,7
3	93,0	111,3
4	123,6	141,9

Unión difusor

1,10



DIFUSORES LINEALES

Plenums para difusores lineales

Plenums de chapa galvanizada para los difusores lineales D10 preparados para la sujeción mediante varilla, cable,...

Disponen de un manguito de conexión circular con compuerta de regulación fabricados en ABS.

El diámetro y la cantidad de conexiones circulares varia según longitud y tamaño del plenum.

Posibilidad de suministrar el plenum con aislamiento exterior.

DIMENSIONES					
vías	B(mm)	H(mm)	Ø (mm)	B (hueco)	L (hueco)
1	74	200	125	38	L + 15
2	105	200	125	68	L + 15
3	135	235	160	99	L + 15
4	166	235	160	130	L + 15

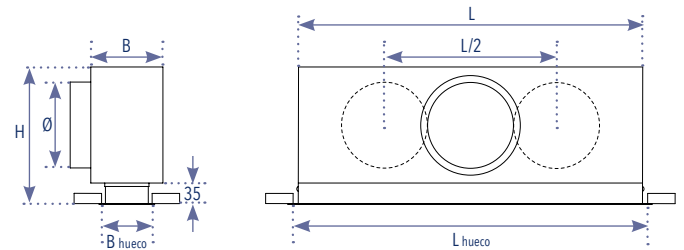

Plenums para D10

L (mm)	1 vía	2 vías	3 vías	4 vías
500	67,50	77,30	84,90	87,20
600	67,50	77,30	84,90	87,20
700	70,40	79,40	88,20	91,90
800	73,20	81,50	91,50	96,60
900	74,40	83,60	94,80	99,00
1000	75,50	85,70	98,00	101,40
1200	79,20	90,50	103,80	107,50
1500	95,80	110,30	128,30	133,30
1800	106,80	123,00	142,80	148,30
2000	112,30	129,30	150,00	155,80

Para L ≤ 1500, 1 conexión / Para L ≥ 1500, 2 conexiones

Plenums aislados para D10

L (mm)	1 vía	2 vías	3 vías	4 vías
500	78,40	89,60	102,90	106,80
600	78,40	89,60	102,90	106,80
700	81,80	94,00	108,40	114,10
800	85,10	98,30	113,80	121,30
900	88,50	102,80	119,40	125,80
1000	91,90	107,30	124,90	130,30
1200	98,40	115,60	135,10	141,00
1500	119,20	140,70	166,10	173,70
1800	134,80	159,40	187,90	196,50
2000	142,60	168,70	198,80	207,90

Para L ≤ 1500, 1 conexión / Para L ≥ 1500, 2 conexiones

Instalación del difusor

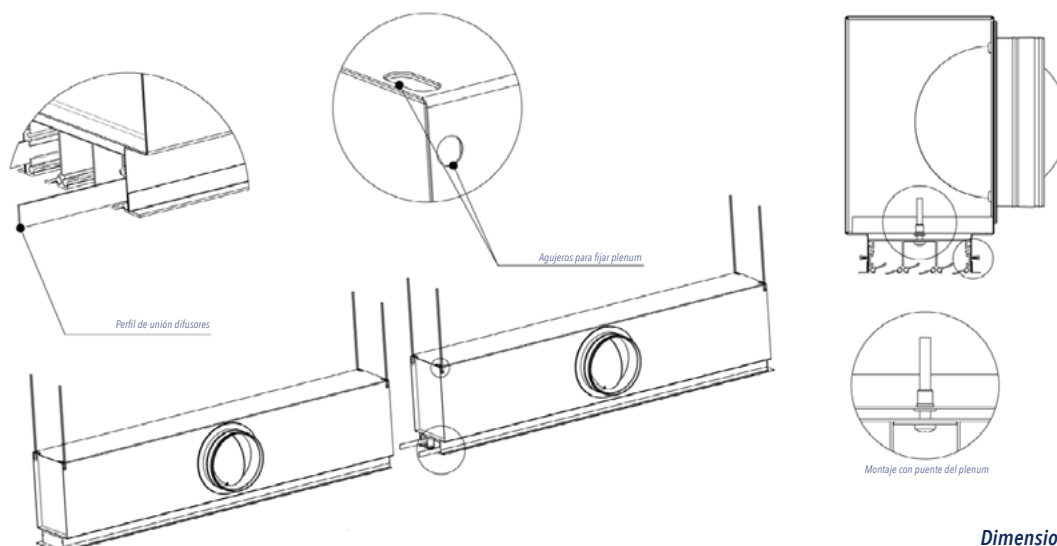

Dimensiones en stock

DIFUSORES CIRCULARES

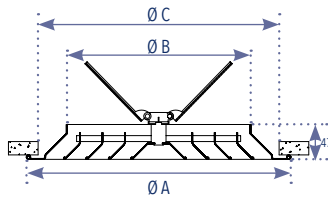

DIMENSIONES			
Tamaño	A(mm)	B(mm)	C(mm)
6" Ø 150mm	257	149	225
8" Ø 200mm	307	199	275
10" Ø 250mm	357	249	325
12" Ø 300mm	407	299	375
14" Ø 350mm	457	349	425

D20

Difusor circular de impulsión de conos fijos fabricado en aluminio entallado. El acabado estándar es anodizado o pintado en blanco RAL9016.

Incorpora una regulación de caudal tipo mariposa construida en policarbonato de gran resistencia.

La sujeción al techo puede realizarse mediante un puente de montaje, el cual queda unido al difusor por medio de dos tornillos, o con un cuello adaptador para tubo flexible, fabricado en chapa galvanizada que a su vez nos permite sujetar el difusor al techo sin necesidad de puente de montaje.

	D20 Anodizado	D20 Blanco	Puente de montaje	Cuello conexión
6"	30,30	23,50	1,10	11,80
8"	39,50	30,00	1,50	12,80
10"	51,20	39,50	1,70	14,00
12"	62,60	50,30	2,90	17,00
14"	74,70	59,10	3,20	20,60

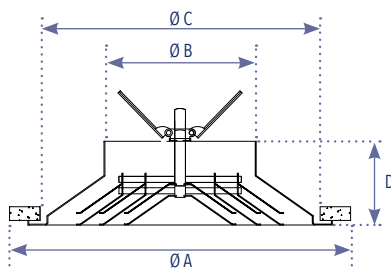

DIMENSIONES				
Tamaño	A(mm)	B(mm)	C(mm)	D(mm)
6" Ø 150mm	300	160	280	97
8" Ø 200mm	400	200	380	110
10" Ø 250mm	500	250	475	123
12" Ø 350mm	600	315	568	132

D30

Difusor circular de alta inducción de conos regulables fabricado en aluminio entallado.

El acabado estándar es anodizado o pintado en blanco RAL9016. Incorpora una regulación de caudal tipo mariposa construida en chapa galvanizada.

La sujeción al techo se realiza mediante un puente de montaje.

	D30 Anodizado	D30 Blanco	Puente de montaje
6"	93,00	88,00	5,70
8"	109,40	107,60	5,80
10"	139,50	140,70	5,90
12"	164,40	171,00	6,00

DIFUSORES PLANOS Y CUADRADOS



DCP

Difusor circular plano formado por un solo cono central extraíble para una fácil instalación y mantenimiento. Fabricado en aluminio entallado con un tornillo central en acero.

El acabado estándar es pintado en blanco RAL9010, bajo demanda puede suministrarse con diferentes acabados.

Pueden ser instalados directamente a conducto de chapa atornillando el difusor o través de un plenum de chapa galvanizado, y también pueden ser montados mediante un cuello de montaje con o sin compuerta de regulación tipo mariposa.

DCP: difusor circular según diámetro correspondiente

DCP-Q: difusor circular integrado en placa de 595x595

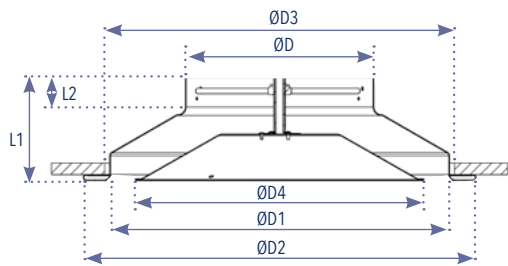

	DCP	DCP-Q	Cuello de montaje
160	86,60	104,20	45,50
200	99,00	115,40	48,00
250	120,30	138,90	52,30
315	150,30	171,20	59,10

DIMENSIONES							
ø (mm)	øD (mm)	øD1 (mm)	øD2 (mm)	øD3 (mm)	øD4 (mm)	L1 (mm)	L2 (mm)
160	158	280	335	310	225	110	50
200	198	360	423	390	275	120	50
250	248	445	517	475	368	135	50
315	313	560	640	590	443	145	50

D40

Difusor cuadrado de impulsión de conos fijos fabricado en aluminio entallado. El acabado estándar es anodizado en su color o pintado en blanco.

D40: con regulación de caudal tipo mariposa de chapa galvanizada.



	D40 Anodizado / Blanco	Puente de montaje
6" x 6"	64,80	2,50
9" x 9"	86,90	2,60
12" x 12"	111,30	2,60
15" x 15"	144,40	2,70
18" x 18"	174,10	2,90

DIFUSORES ROTACIONALES

Los difusores rotacionales están contruidos sobre un placa con base cuadrada o circular de acero galvanizado lacada en blanco RAL 9010, y disponen de piezas móviles en ABS en negro mate en sus ranuras.

Según modelo, encontramos diferente cantidad y distribución geométrica de ranuras permitiendo una mejor distribución del aire, evitando estratificaciones y manteniendo un confort muy alto.

Los deflectores son móviles y nos permiten impulsar el aire horizontalmente, verticalmente o con una inclinación de 45°.

Fijación mediante tornillo central a puente de montaje o a plenum de chapa o poliestireno.

Serie RTA / RTA-R

CARACTERÍSTICAS				
Modelo	Caudal mín. (m³/h)	Caudal máx. (m³/h)	Ak (m²)	nº ranuras
RTA-300/8	50	305	0,0071	8
RTA-400/24	140	800	0,0189	24
RTA-500/32	240	1450	0,0337	32
RTA-500/40	350	2140	0,0495	40
RTA-600/24	140	800	0,0189	24
RTA-600/32	240	1450	0,0337	32
RTA-600/40	350	2140	0,0495	40
RTA-600/48	430	2570	0,0595	48
RTA-800/72	760	4550	0,1053	72

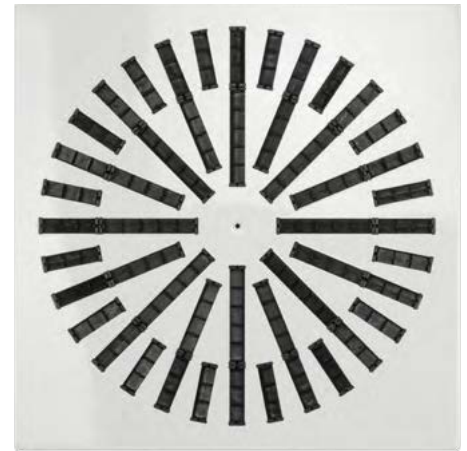

Ak: Superficie de paso de aire en m²

Serie RTO / RTO-R

CARACTERÍSTICAS				
Modelo	Caudal mín. (m³/h)	Caudal máx. (m³/h)	Ak (m²)	nº ranuras
RTO-300/11	75	450	0,0103	11
RTO-400/16	140	850	0,0195	16
RTO-500/16	175	1050	0,0243	16
RTO-600/24	250	1550	0,0361	24
RTO-600/36	330	2000	0,0465	36
RTO-600/48	350	2150	0,0499	48
RTO-800/88	650	3900	0,0913	88

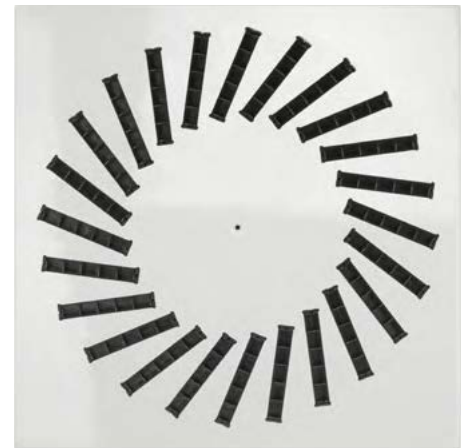

Ak: Superficie de paso de aire en m²

CONSULTAR PARA OTRAS DIMENSIONES O ACABADOS

DIFUSORES ROTACIONALES

Difusores RTA / RTA-R

DIFUSIÓN

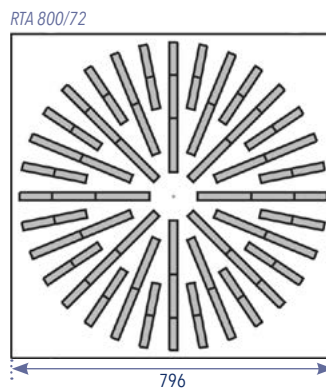
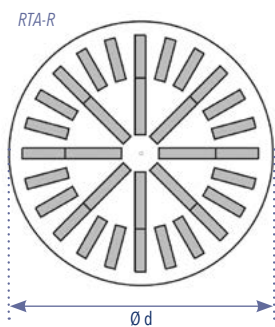
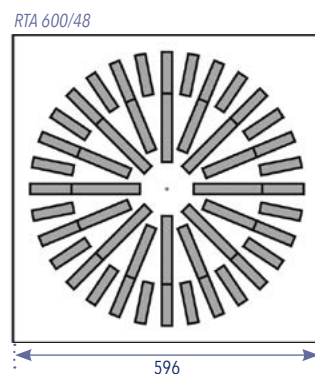
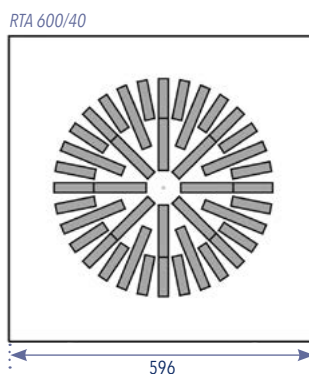
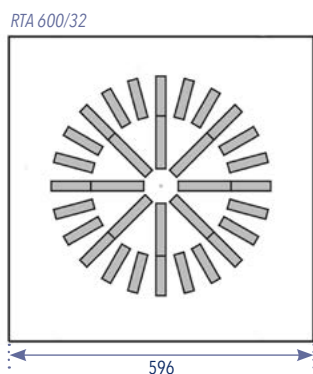
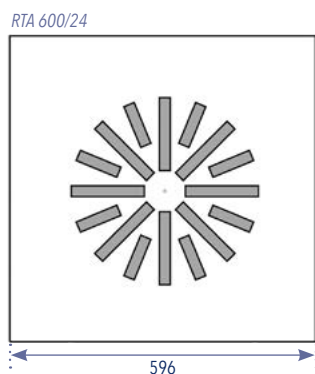
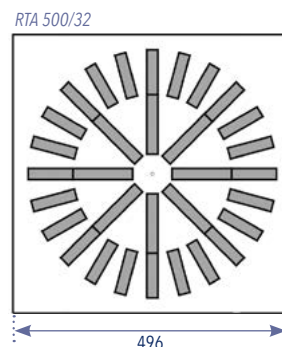
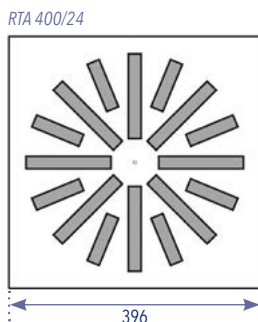
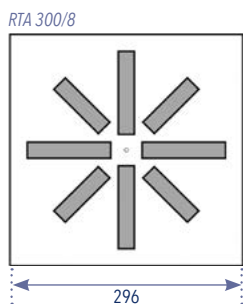

DIMENSIONES		
Modelo	Ø d (mm)	nº ranuras
RTA-R 300/8	298	8
RTA-R 400/24	398	24
RTA-R 500/32	498	32
RTA-R 600/24	598	24
RTA-R 600/32	598	32
RTA-R 600/40	598	40
RTA-R 600/48	598	48
RTA-R 800/72	798	72

Modelo	RTA	RTA-R	Puente de montaje
300/8	48,30	50,70	10,50
400/24	54,30	56,90	10,50
500/32	74,80	78,40	10,50
600/24	65,20	68,20	10,50
600/32	85,70	89,60	10,50
600/40	90,30	94,40	10,50
600/48	97,70	102,50	10,50
800/72	171,30	179,70	18,50

Dimensiones en stock

Difusores RTO / RTO-R

RTO 300/11

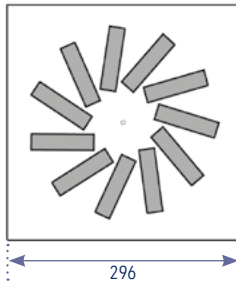

RTO 400/16

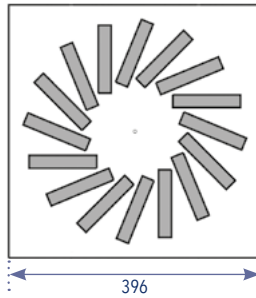

RTO 500/16

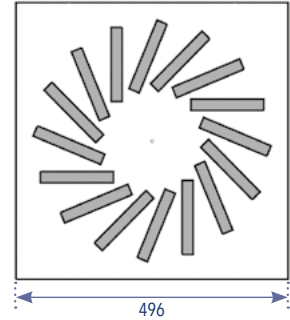

RTO 600/24

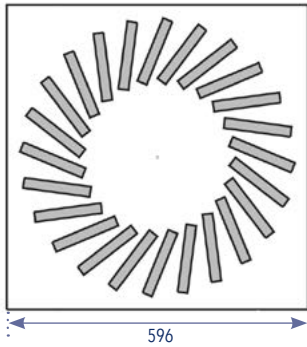

RTO 600/36

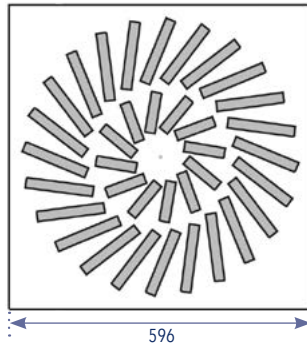

RTO 600/48

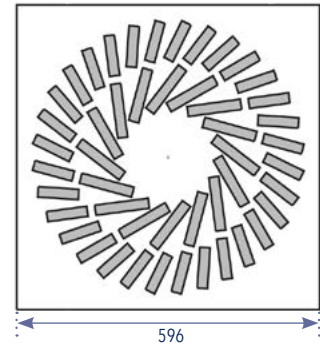

RTO 800/88

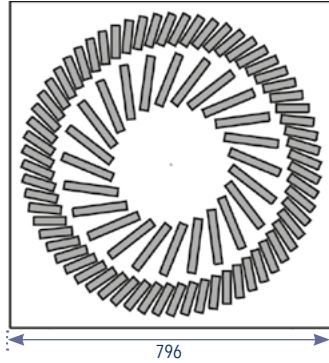

RTO-R

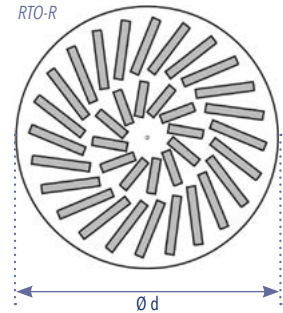

Modelo	RTO	RTO-R	Puente de montaje
300/11	48,30	50,60	10,50
400/16	54,30	56,90	10,50
500/16	74,80	78,40	10,50
600/24	91,10	95,50	10,50
600/36	97,70	102,50	10,50
600/48	104,40	109,50	10,50
800/88	171,30	179,70	18,50

DIMENSIONES		
Modelo	Ø d (mm)	nº ranuras
RTO-R 300/11	298	11
RTO-R 400/16	398	16
RTO-R 500/16	498	16
RTO-R 600/24	598	24
RTO-R 600/36	598	36
RTO-R 600/48	598	48
RTO-R 800/88	798	88

Dimensiones en stock

DIFUSORES ROTACIONALES

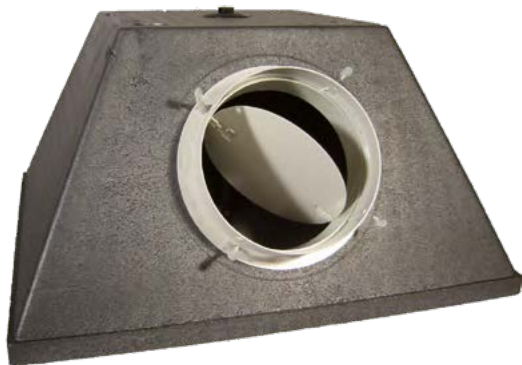

Plenums de poliestireno - PPS

Los plenums PPS están fabricados en poliestireno estampado para aislamiento según norma UNE EN 13163. Material ignífugo, claseM1 (Certificado CSTB RA14-0274), liso por su cara interna, con una densidad de 45 Kg/m³ y su acabado es de color gris.

Plenum compacto y muy ligero, con un peso aproximado de 0,7 Kg de una sola pieza, que evita cualquier tipo de fugas de aire. Especial para aplicación con difusores de placa de 595x595 o superior y de un espesor de 20 mm, y dado su poco peso, hace de él muy recomendable para colocación en falsos techos de instalaciones de aire acondicionado y ventilación.

Los plenums PPS nos proporciona una gran aislamiento térmico y acústico, lo que nos evita el sobrecoste del aislamiento de un plenum convencional fabricado en chapa.

Con sistema de fijación al difusor rotacional mediante un tornillo central (incluido), manguito de conexión y regulación de caudal fabricados en ABS con diferentes diámetros a escoger y chapa equalizadora para la distribución del aire.

Plenum PPS + tornillo central

71,90

	manguito	regulación	Chapa equalizadora
Ø 160 mm	12,80	4,10	15,00
Ø 200 mm	13,20	5,20	
Ø 250 mm	14,40	6,70	

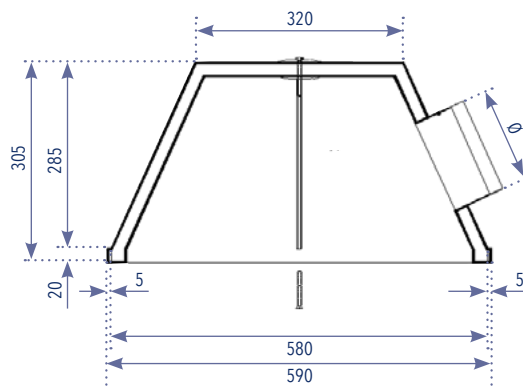

DIFUSORES ROTACIONALES

Plenums de chapa

Los plenums de chapa para difusor rotacional están fabricados en chapa galvanizada de espesor de 0,8 mm y calidad DX51D y con un recubrimiento galvanizado tipo Z-200.

Con boca de entrada lateral con manguito de conexión circular con compuerta de mariposa incorporada fabricados en ABS, chapa ecualizadora y puente de montaje para atornillar el difusor. Preparados para la sujeción mediante varilla, cable,...

Bajo demanda, pueden suministrarse con la boca de entrada superior y con otros diámetros de conexión.



DIFUSIÓN

Plenum cuadrado

	Ø conexión	€/ ud	€/ ud aislado
P300 - 296x296	125 mm	78,20	109,10
P400 - 396x396	200 mm	86,60	134,30
P500 - 496x496	200 mm	93,60	149,80
P600 - 596x596	250 mm	104,80	176,40
P800 - 796x796	300 mm	145,20	251,90

Plenum redondo

	Ø conexión	€/ ud	€/ ud aislado
P300R - Ø 296	125 mm	81,50	113,90
P400R - Ø 396	200 mm	90,40	140,50
P500R - Ø 496	200 mm	97,70	156,70
P600R - Ø 596	250 mm	109,50	184,70
P800R - Ø 796	300 mm	151,50	263,50

DIMENSIONES(mm)							
Modelo	AxB	LxM	C	C ₁	Ø D	H1	H2
P300	290 x 290	260 x 260	60	90	121	150	250
P400	390 x 390	360 x 360	60	90	196	200	350
P500	490 x 490	460 x 460	60	90	196	200	350
P600	590 x 590	560 x 560	60	90	246	200	350
P800	790 x 790	760 x 760	60	90	296	250	400

DIMENSIONES(mm)							
Modelo	Ø A	Ø B	C	C ₁	Ø D	H1	H2
P300R	280	260	60	90	121	150	250
P400R	380	360	60	90	196	200	350
P500R	480	460	60	90	196	200	350
P600R	580	560	60	90	246	200	350
P800R	780	760	60	90	296	250	400

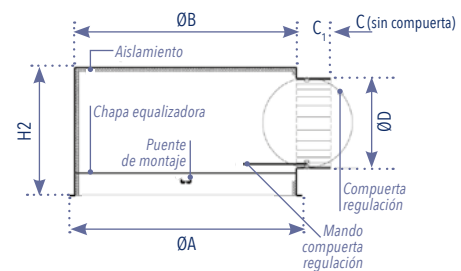
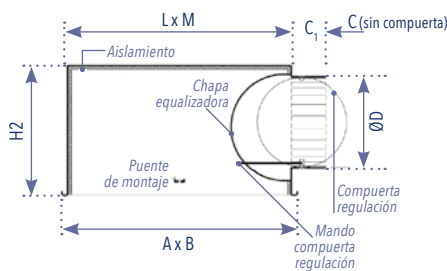

DIFUSORES DE GEOMETRÍA FIJA

DRC

DIFUSIÓN



Difusor rotacional de aletas fijas radiales construido en chapa de acero y acabado en lacado blanco RAL 9010.

Las ranuras del difusor han sido diseñadas para asegurar una impulsión rotacional con alta inducción, para obtener reducidas velocidades de aire y un moderado gradiente de temperatura en la zona de habitabilidad, así como un bajo nivel sonoro.

Diseñado con unas líneas estéticas que lo hacen idóneo para instalar en conductos circulares vistos o en instalaciones donde se requieran elementos decorativos.

Debido a su alto nivel de inducción, puede ser utilizado en instalaciones de ventilación y climatización tanto en el sector del confort como en el industrial.

Su altura recomendada de utilización está entre 2,5 y 3,5 metros.

Puede incorporar plenum de chapa galvanizada de conexión lateral con compuerta de regulación, consultar.

Disponemos de tres modelos:

- **DRC:** cuadrado según diámetro correspondiente
- **DRC-R:** circular del diámetro correspondiente
- **DRC-Q:** difusor sobre placa de 595x595 mm

Tamaño	DRC	DRC-R	DRC-Q	cuello de montaje	regulación para cuello
125	37,70	34,50	88,40	44,90	22,80
160	47,80	42,00	98,40	46,70	25,80
200	62,50	54,70	113,10	60,60	27,30
250	75,60	66,00	126,20	73,80	31,60
315	93,60	81,80	144,30	85,00	37,50
355	-	96,30	147,80	103,50	42,10
400	-	106,20	155,60	103,50	45,90

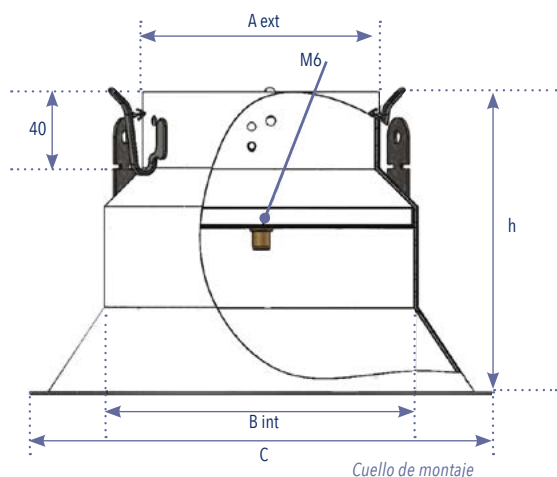

DIMENSIONES			
Tamaño	A(mm)	B(mm)	h(mm)
125/100	98	125	152
160/125	123	160	157
200/160	158	200	159,5
200/180	178	200	149,5
250/200	198	250	162
315/250	248	315	172
355/280	278	355	182
400/315	315	400	200

DIFUSORES DE GEOMETRÍA FIJA

DRE

Difusor rotacional de aletas fijas y curvilíneas, construido en chapa de acero y acabado en lacado blanco RAL 9010.

Las ranuras del difusor han sido diseñadas para asegurar una impulsión rotacional con alta inducción, para obtener reducidas velocidades de aire y un moderado gradiente de temperatura en la zona de habitabilidad, así como un bajo nivel sonoro.

El caudal para este difusor oscila entre 80 m³/h y 3000 m³/h.

Debido a su alto nivel de inducción, puede ser utilizado en instalaciones de ventilación y climatización tanto en el sector del confort como en el industrial. Su altura recomendada de utilización está entre 2,5 y 3,5 metros.

Idóneo para instalar en conductos circulares vistos.

Puede incorporar plenum de chapa galvanizada de conexión lateral con compuerta de regulación y chapa ecualizadora, consultar.

Disponemos de tres modelos:

- **DRE**, cuadrado según diámetro correspondiente
- **DRE-R**, circular del diámetro correspondiente
- **DRE-Q** difusor sobre placa de 595x595 mm



DIFUSIÓN

Tamaño	DRE	DRE-R	DRE-Q	cuello de montaje	regulación para cuello
125	29,10	31,80	79,20	44,90	22,80
160	35,40	38,70	85,40	46,70	25,80
200	46,00	50,40	96,00	60,60	27,30
250	55,40	60,70	106,00	73,80	31,60
315	68,50	75,10	118,50	85,00	37,50
355	81,80	92,80	131,90	103,50	42,10
400	95,50	104,80	145,50	103,50	45,90

DIMENSIONES			
Tamaño	A (mm)	B (mm)	h (mm)
125/100	98	125	115
160/125	123	160	120
200/160	158	200	112,5
200/180	178	200	122,5
250/200	198	250	127,5
315/250	248	315	135
355/280	278	355	140
400/315	315	400	155

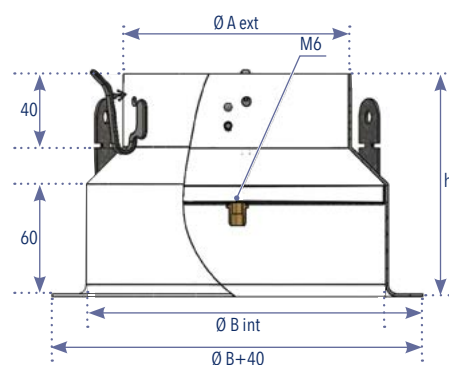

Cuello de montaje

BOCAS DE VENTILACIÓN

DIFUSIÓN



B-MIX

La boca de extracción B-MIX está formada por un aro exterior y un disco central fabricada en polipropileno plástico con acabado en color blanco. Se suministra con junta de estanqueidad y con manguito para conexión de tubo flexible. Incorpora además tres flejes deformables que permiten su fijación en las placas del techo.

La regulación del caudal de aire se efectúa mediante el giro del disco central, determinando la anchura de la apertura según tamaño mediante una contratuerca. Está diseñada para la extracción de aire en cuartos de baño, aseos y salas que requieran algún tipo de extracción de aire.

DIMENSIONES					
Ø mm	Q(m³/h)	A(mm)	B(mm)	C(mm)	D(mm)
100	100	100	147	50	72
125	125	125	167	50	87
150	150	150	192	50	97

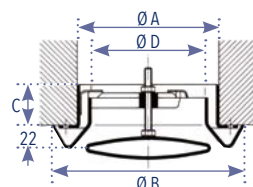

Ø mm	€/ ud
100	7,90
125	9,20
150	11,30



LK

La boca de extracción LK está formada por un aro exterior y un disco central fabricada en acero y acabado lacado blanco. Se suministra con junta de estanqueidad y con manguito para conexión de tubo flexible.

La regulación del caudal de aire se efectúa mediante el giro del disco central, determinando la anchura de la apertura según tamaño mediante una contratuerca. Está diseñada para la extracción de aire en cuartos de baño, aseos y salas que requieran algún tipo de extracción de aire.

DIMENSIONES							
Ø mm	Q (m³/h)	A (mm)	B (mm)	C (mm)	ØD (mm)	Ød (mm)	F (mm)
100	90	138	75	40	125	99	97,5
125	150	164	100	46	150	124	122,5
150	200	202	120	50	175	149	147,5
200	250	248	158	63	225	199	197,5

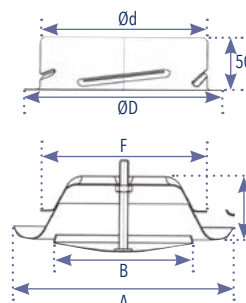

Ø mm	€/ ud
100	6,70
125	8,80
150	12,20
200	17,50



KE

La boca de impulsión KE está formada por un aro exterior y un disco central fabricada en acero y acabado lacado blanco. Se suministra con junta de estanqueidad y con manguito para conexión de tubo flexible.

La regulación del caudal de aire se efectúa mediante el giro del disco central, determinando la anchura de la apertura según tamaño mediante una contratuerca. Está diseñada para la impulsión de aire en cuartos de baño, aseos y salas que requieran algún tipo de aportación de aire.

DIMENSIONES							
Ø mm	Q (m³/h)	A (mm)	B (mm)	C (mm)	ØD (mm)	Ød (mm)	F (mm)
100	90	138	92	40	125	99	97,5
125	150	164	111	46	150	124	122,5
150	200	202	135	50	175	149	147,5
200	250	248	194	63	225	199	197,5

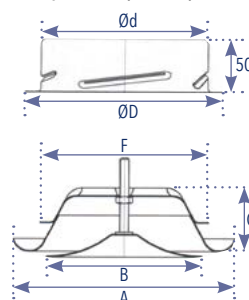

Ø mm	€/ ud
100	6,70
125	8,80
150	12,20
200	17,50

TOBERAS MODULARES

Toberas MIX

Toberas construidas en material plástico muy resistente de color blanco o gris, diseñadas expresamente para salida de aire climatizado.

Son ideales para el montaje en conductos vistos, circulares o rectangulares de chapa.

La reducida salida de las toberas, permite el equilibrio automático de la red de conductos a baja velocidad, reduciendo así la posibilidad de ruidos en la instalación.

El caudal recomendado es de 100m³/h por tobera, para una velocidad final de 0,5m/s o 0,25m/s.

La tobera MIX-M está especialmente diseñada para instalaciones donde sea necesario orientar el aire de salida.

	€/ ud
MIX-M Blanca	5,10
MIX-M Gris	5,90
MIX-R Blanca	4,30
MIX-R Gris	5,10

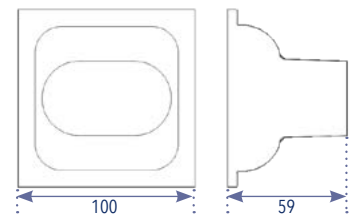
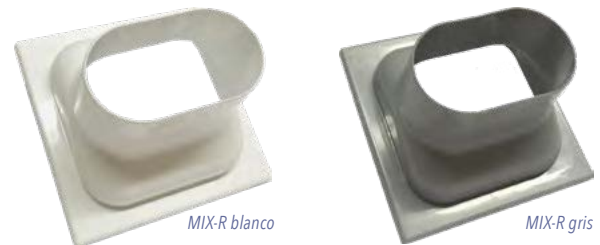
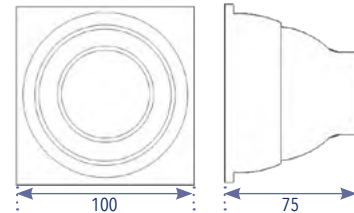
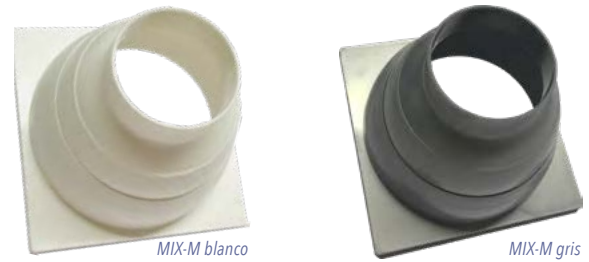

Perfil de aluminio para toberas

longitud	€/ pareja
500 mm	9,10
1000 mm	18,20
1500 mm	27,30
2000 mm	36,50

Consultar otras medidas

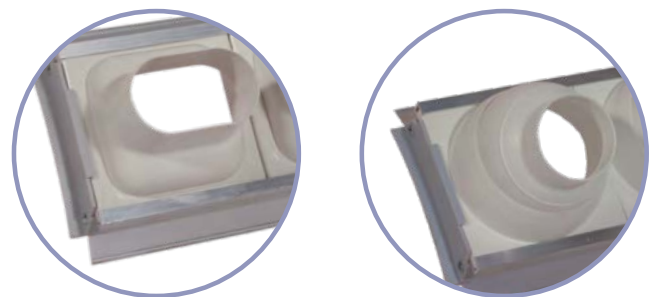

Tapas para perfilera

	conducto	€/ pareja
M-1	de Ø 150 hasta Ø 250	2,90
M-2	de Ø 300 hasta Ø 700	3,20
M-3	rectangular	2,70



TOBERAS DE LARGO ALCANCE

DIFUSIÓN



DLM

La tobera de largo alcance DLM está fabricada en aluminio y con acabado estándar en aluminio satinado natural con imprimación transparente o en pintado RAL 9010.

Especialmente diseñada para la impulsión de aire en grandes alturas con un nivel sonoro muy bajo. Ideal para acondicionamiento de grandes espacios.

Posibilidad de orientar el flujo del aire en diversas direcciones, ya que puede graduarse manualmente en todas las direcciones con un rotación de 30°.

Tobera con líneas estilizadas que nos permite adaptarse a instalaciones donde se requiera una mayor exigencia de diseño y confort.

La altura de la instalación estará entre 2,4 y 11,5 metros. Puede ser instalada tanto en conductos de chapa como directamente a la pared, mediante tornillos.

Dispone de los siguientes accesorios:

- Aro embellecedor que nos permite tapar los tornillos de fijación
- Conexión para tubo flexible
- Injerto adaptador para tubo helicoidal circular de chapa.

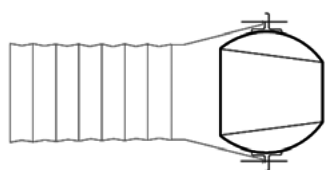

Montaje con conexión a tubo flexible

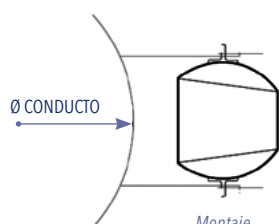

Montaje con injerto

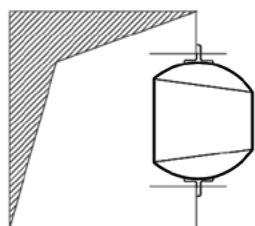

Montaje en conducto

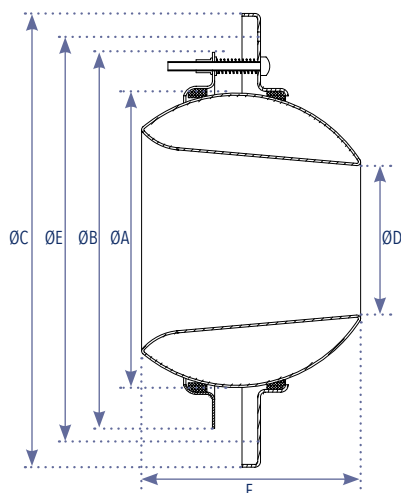

Tamaño	DLM Aluminio	Embellecedor Aluminio	DLM Blanca	Embellecedor Blanco	Injerto	Conexión tubo flexible
40	91,00	24,10	109,20	28,90	59,50	26,90
50	96,10	24,90	115,30	29,80	60,80	27,20
80	108,10	28,40	129,70	34,10	63,80	29,10
110	149,90	33,40	179,90	40,10	71,90	43,70
150	200,20	41,30	240,20	49,60	88,50	61,60
200	292,30	51,60	350,70	61,90	121,30	65,70
230	308,30	51,60	369,90	61,90	-	-

Dimensiones en stock

CONSULTAR PARA OTROS ACABADOS

DIMENSIONES								
Modelo	ØA (mm)	ØB (mm)	ØC (mm)	ØD (mm)	ØE (mm)	Nº Agujeros	F (mm)	Ak (m ²)
40	80	109	135	40	119	3	56	0,0012
50	102	132	166	50	148	3	78	0,0022
80	160	203	254	80	220	3	131	0,0054
110	200	246	284	110	266	3	144	0,0095
150	300	350	387	150	368	6	233	0,0179
200	400	448	485	200	472	6	308	0,0308
230	400	446	489	230	472	6	282	0,0401

DLR / DLR-S

La tobera de largo alcance DLR está fabricada en aluminio y con acabado estándar en aluminio satinado natural con imprimación transparente o en pintado RAL 9010. Especialmente diseñada para la impulsión de aire en grandes alturas, ideal para acondicionamiento de grandes espacios.

Posibilidad de orientar el flujo del aire en diversas direcciones, ya que puede graduarse manualmente en todas las direcciones con un rotación de 30°. Es aplicable, en general, en instalaciones donde se requiera lanzar con precisión un dardo de aire con gran velocidad (polideportivos, naves industriales, salas de fiesta, cines, etc.).

La altura de la instalación estará entre 2,4 y 11,5 metros. Pueden ser instaladas tanto en conductos de chapa como directamente a la pared, mediante tornillos.

Dispone de los siguientes accesorios:

- Aro embellecedor que nos permite tapar los tornillos de fijación
- Conexión para tubo flexible
- Injerto adaptador para tubo helicoidal circular de chapa.

La tobera DLR-S es la versión con regulación de caudal incorporada.



DIFUSIÓN

Tamaño	DLR Aluminio	DLR-S Aluminio	Embellecedor Aluminio	DLR Blanca	DLR-S Blanca	Embellecedor Blanco	Injerto	Conexión tubo flexible
40	81,90	-	24,10	98,20	-	28,90	59,50	26,90
50	86,50	-	24,90	103,80	-	29,80	60,80	27,20
80	103,80	133,00	28,40	124,60	159,60	34,10	63,80	29,10
110	148,20	194,40	33,40	177,80	233,30	40,10	71,90	43,70
150	182,30	251,20	41,30	218,70	301,50	49,60	88,50	61,60
200	252,70	321,70	51,60	303,30	386,00	61,90	121,30	65,70
230	259,70	335,50	51,60	311,60	402,60	61,90	-	-
250	265,60	348,50	51,60	318,80	418,30	61,90	-	-
300	275,80	357,50	51,60	330,90	429,00	61,90	-	-

Dimensiones en stock

CONSULTAR PARA OTROS ACABADOS

DIMENSIONES							
Modelo	ØA (mm)	ØB (mm)	ØC (mm)	ØD (mm)	ØN (mm)	Nº Agujeros	Ak (m ²)
80	160	203	220	254	80	3	0,0054
110	200	246	266	284	110	3	0,0102
150	300	350	358	387	150	6	0,0180
200	400	448	472	485	200	6	0,0310
230	400	448	472	485	230	6	0,0401
250	400	448	472	485	250	6	0,0490
300	400	448	472	485	300	6	0,0710

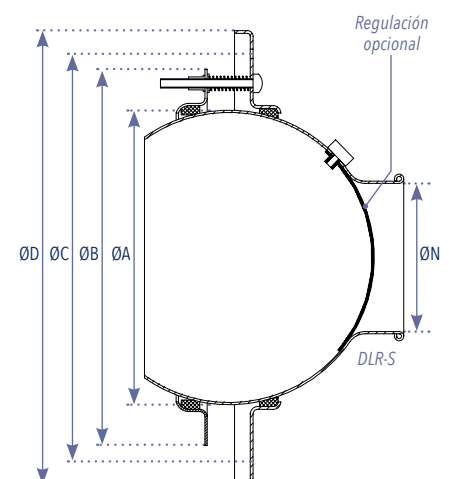

TOBERAS DE LARGO ALCANCE

DIFUSIÓN

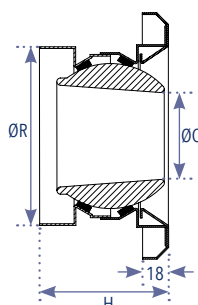
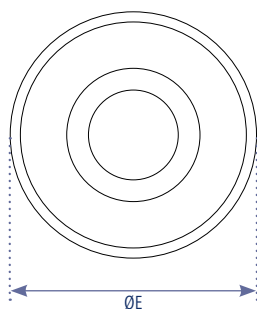

DLC

La tobera de largo alcance DLC está fabricada en aluminio y con acabado estándar blanco RAL 9016.

Especialmente diseñada para la impulsión de aire en grandes alturas, ideal para acondicionamiento de grandes espacios.

Posibilidad de orientar el flujo del aire en diversas direcciones, ya que puede graduarse manualmente en todas las direcciones con un rotación de 30° y con una pérdida de carga elevada permitiendo un auto equilibrado del circuito de aire.

Es aplicable, en general, en instalaciones donde se requiera lanzar con precisión un dardo de aire con gran velocidad (polideportivos, naves industriales, salas de fiesta, cines, etc.).

Puede ser instalada tanto en conductos de chapa como directamente a la pared, mediante tornillos del mismo color que la tobera. Por sus dimensiones, puede ser conectada directamente a tubo flexible.

Disponen de un aro embellecedor que nos permite tapar los tornillos de fijación.

DIMENSIONES				
Modelo	ØR (mm)	H (mm)	ØE (mm)	ØC (mm)
100	100	89	150	50
125	125	90	170	64
160	153	100	200	82
200	195	120	260	108
250	243	155	305	136

Tamaño	€/ ud
100	58,50
125	68,60
160	99,20
200	109,60
250	156,40

CONSULTAR OTRAS DIMENSIONES Y ACABADOS

MULTIOTERAS

DMJ

Multitobera de alta inducción y largo alcance, formada por una placa frontal rectangular y por toberas orientables individualmente en todas las direcciones hasta un máximo de 30°, todo fabricado en chapa de acero lacado.

El acabado estándar es en color blanco (RAL 9010, RAL 9016 o RAL9003).

Bajo demanda posibilidad de diferentes acabados como en negro RAL9005, en gris RAL9006, ...

Especialmente diseñadas para la impulsión de aire con un nivel sonoro muy bajo y son ideales para acondicionamiento de grandes espacios. Las líneas estéticas de la multitobera y la posibilidad de adaptarse a las decoraciones actuales, constituyen un elemento estético y fiable para las instalaciones con mayor exigencia de diseño y confort. La altura de la instalación recomendada es entre 2,5 y 6 metros.

Según necesidades, disponemos de diferentes modelos:

- **DMJ-SM:** Instalación en pared, techo o conducto rectangular
Sin marco embellecedor con clip para montaje mediante marcos de montaje (MMA), pueden incorporar de 3 a 12 toberas por fila con un máximo de 3 filas.
- **DMJ-CC:** Instalación en conducto circular
Multitobera adaptable a diferentes diámetros de conducto circular, pueden incorporar de 3 a 12 toberas por fila con un máximo de 2 filas.



DMJ-SM

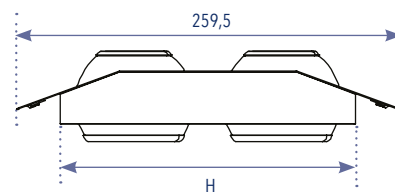
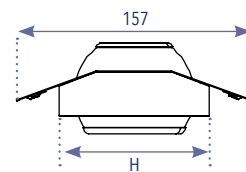
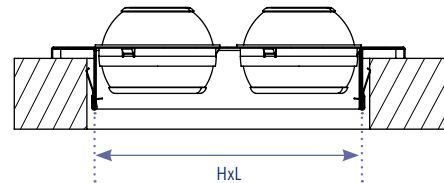

DMJ-SM

H \ L	300	400	500	600	700	800	900	1000	1100	1200
100	95,90	120,10	144,40	168,10	192,30	216,60	240,80	265,10	289,10	313,40
200	165,10	212,20	259,20	305,60	352,70	399,70	446,70	493,80	540,60	587,60
300	234,40	304,10	374,00	443,20	513,00	582,80	652,60	722,50	792,10	861,90

Ver precios marcos MMA en página 68

DMJ-CC

H \ L	300	400	500	600	700	800	900	1000	1100	1200
100	116,60	140,80	165,10	193,50	217,80	242,00	266,30	290,50	314,80	339,00
200	187,70	235,30	282,90	334,70	382,30	429,90	477,50	525,10	572,80	620,30

MULTIOTEBERAS

DIFUSIÓN



DMP

Multitobera de aire de largo alcance de toberas orientables esféricamente en todas las direcciones con un ángulo de inclinación de 22,5°.

Formada por una placa frontal rectangular en chapa de acero, donde puede incorporar de 3 a 10 toberas por fila con un máximo de 3 filas, fabricadas en plástico de alta resistencia, todo en acabado blanco RAL 9016.

La multitobera DMP está especialmente pensada para impulsar aire en grandes distancias, desde grandes alturas y con precisión sobre la zona de confort.

H \ L	400	500	600	800	1000
100	50,60	61,90	71,60	92,10	118,40
200	86,20	105,80	124,80	164,20	206,30

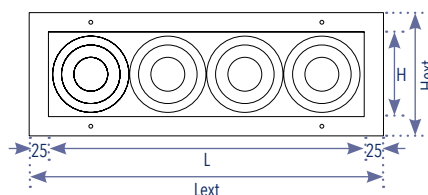
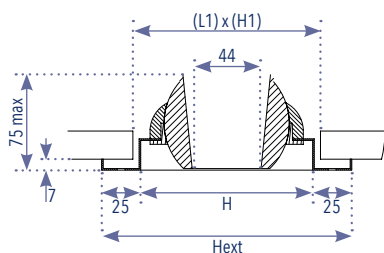

DIMENSIONES				
L(mm)	1 FILA H=100 mm		2 FILAS H=200 mm	
	L1 x H1 (mm)	Lezt. x Hext. (mm)	L1 x H1 (mm)	Lezt. x Hext. (mm)
400	420 x 120	450 x 150	420 x 220	450 x 250
500	520 x 120	550 x 150	520 x 220	550 x 250
600	620 x 120	650 x 150	620 x 220	650 x 250
800	820 x 120	850 x 150	820 x 220	850 x 250
1000	1020 x 120	1050 x 150	1020 x 220	1050 x 250

CAUDALES				
L(mm)	1 FILA H=100 mm		2 FILAS H=200 mm	
	Caudal min. (m³/h)	Caudal max. (m³/h)	Caudal min. (m³/h)	Caudal max. (m³/h)
400	65	380	130	750
500	80	480	160	900
600	100	560	200	1150
800	130	750	270	1500
1000	160	900	320	1950

DIFUSORES DE LARGO ALCANCE

DRK

Difusor de proyección variable construido en chapa de acero galvanizado y acabado lacado en blanco RAL 9010.

Compuesto de una doble cesta con orificios de aire en su sección vertical y horizontal de forma que al girar la cesta interior, varía la proyección de aire de horizontal a vertical, o a la inversa, sin modificar la potencia sonora ni la pérdida de carga, incluso en posiciones intermedias.

Diseñados para instalaciones donde se requieran grandes caudales de aires como en aeropuertos, polideportivos, naves industriales, etc..

La altura de instalación recomendada es entre 4 y 10 metros.

El difusor DRK dispone de un cuello circular que permite su conexión de manera rápida y fácil a un conducto circular mediante tornillos o remaches.

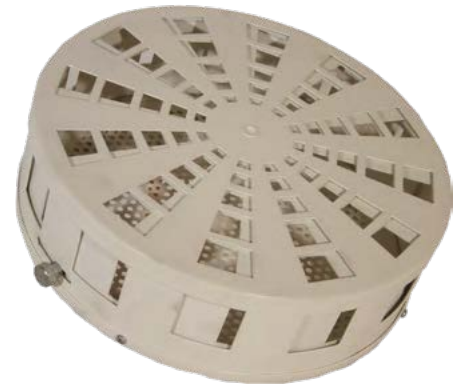

DIFUSIÓN

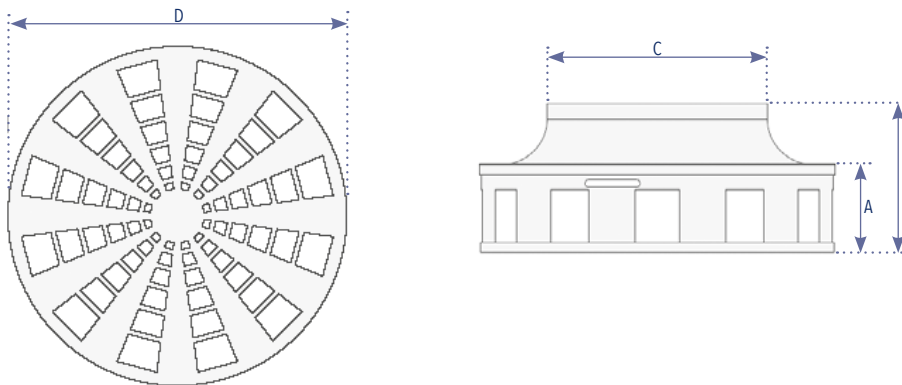

DIMENSIONES				
Tamaño	D (mm)	C (mm)	B (mm)	A (mm)
Ø300	302	180	109	79
Ø400	402	250	148	98
Ø500	502	315	190	120
Ø600	602	400	215	136
Ø800	802	500	300	185

CONSULTAR CON NUESTRO DEPARTAMENTO COMERCIAL

DIFUSORES TERMOSTÁTICOS



DRG-TR

Los difusores rotacionales de geometría variable de la serie DRG-TR incorporan un elemento térmico que se dilata o contrae al variar la temperatura, regulando de manera automática un mecanismo que provoca el movimiento de las lamas.

Cuando el aire impulsado es caliente el elemento termostático orientará las lamas del difusor rotacional hacia la parte inferior de la sala, mientras que cuando el aire impulsado sea frío dicho elemento orientará las lamas del difusor hacia la parte superior de la sala, de acuerdo con el ángulo previamente seleccionado. Con este proceder se busca evitar la estratificación en la zona ocupada, que se produciría si utilizáramos un difusor fijo.

La regulación del ángulo de inclinación de salida de aire es muy sencilla y intuitiva, a través del mando con escala de colores.

Los difusores DRG-TR trabajan en un rango de temperaturas desde 15°C a 40°C, y a una temperatura media de 25°C el ángulo de inclinación será de 0°.

Están fabricados en aluminio y las lamas en chapa galvanizada, y su acabado estándar es pintado RAL 9010.

Especialmente diseñados para impulsión en sistemas de climatización de grandes espacios donde la impulsión debe realizarse con aire frío, isotérmico o calor. La altura de impulsión debe estar entre 3,5 y 26 metros.

Los difusores DRG-TR nos permiten la distribución de aire en locales en los que interese trabajar en configuración de verano (descarga horizontal) e invierno (descarga vertical) mediante el movimiento de sus aletas, consiguiendo cumplir los criterios de confort requeridos y sin necesidad de hacerlo de una forma manual o bien motorizada.

Los difusores DRG-TR pueden ser instalados tanto directamente en conductos de chapa circulares como en techo modular o de escayola. Disponen también de un plenum de conexión.



Regulación de ángulo



Modo frío



Modo calor

CONSULTAR CON NUESTRO DEPARTAMENTO COMERCIAL

TOBERAS TERMOSTÁTICAS

DLM-TR y DLR-TR

Las toberas de largo alcance de la serie DLM-TR y DLR-TR incorporan un elemento térmico que se dilata o contrae al variar la temperatura, regulando de manera automática un mecanismo que provoca una reorientación de la salida del aire con una inclinación máxima de $\pm 30^\circ$.

Cuando el aire impulsado es caliente el elemento termostático orientará la tobera hacia la parte inferior de la sala, mientras que cuando el aire impulsado sea frío dicho elemento orientará la tobera hacia la parte superior de la sala, de acuerdo con el ángulo previamente seleccionado. Con este proceder se busca evitar la estratificación en la zona ocupada, que se produciría si utilizáramos una tobera fija.

La regulación del ángulo de inclinación de salida de aire es muy sencilla y intuitiva, a través del mando con escala de colores.

Las toberas DLM-TR y DLR-TR trabajan en un rango de temperaturas desde 15°C a 40°C , y a una temperatura media de 25°C el ángulo de inclinación será de

Están fabricadas en aluminio y con acabado estándar en aluminio satinado natural con imprimación transparente o en pintado RAL 9010.

Especialmente diseñadas para la impulsión de aire en grandes alturas con un nivel sonoro muy bajo. Ideales para acondicionamiento de grandes espacios.

La altura de la instalación estará entre 2,4 y 11,5 metros. Pueden ser instaladas tanto en conductos de chapa como directamente a la pared, mediante tornillos.

Disponen de los siguientes accesorios:

- Aro embellecedor que nos permite tapar los tornillos de fijación
- Conexión para tubo flexible
- Injerto adaptador para tubo helicoidal circular de chapa.



Regulación de ángulo



Modo frío



Modo calor

CONSULTAR CON NUESTRO DEPARTAMENTO COMERCIAL

NOTAS

